

Bad und Sanitär

Sortiment 2018/19

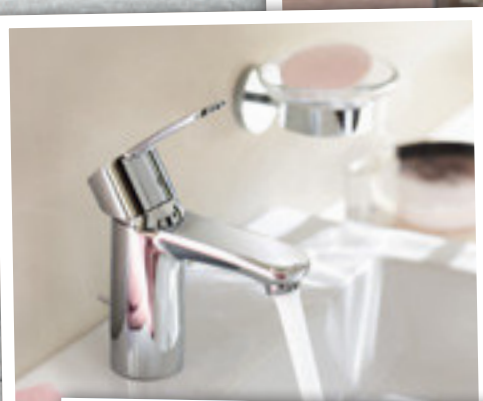

toom 
Respekt, wer's selber macht.



Ihr Bad, Ihre Wohlfühl-Oase

Ihr Badezimmer gehört zu den meistgenutzten Räumlichkeiten in Ihrem Zuhause. Wieso sollte es also nicht gemütlich und eine kleine Wohlfühloase mit funktionalen Designideen sein?

Kreieren Sie Ihr Bad ganz nach Ihren eigenen Vorlieben und Wünschen. Angefangen bei einer bodenebenen Dusche mit dekorativer Duschrückwand für ein angenehmes Ambiente über moderne Badmöbel mit integriertem Design-Waschtisch bis hin zu den kleinen Accessoires, die das Gesamtbild eines harmonischen Bades abrunden. Neben der Ästhetik sind die Funktionalität und der Nutzen weitere wichtige Bestandteile bei der Badgestaltung. Zahlreiche Lösungen ermöglichen verschiedenen Generationen und Ansprüchen eine intuitive Nutzung ohne großen körperlichen Aufwand.

Unser Handwerkserservice unterstützt Sie gerne und tatkräftig bei der Verwirklichung Ihrer Ideen und Vorstellungen für Ihr ganz persönliches Traumbad.

Ihr toom Team

Inhaltsverzeichnis

Badinspiration	4	Sanitärinstallation	41
Waschtische	6	Heizungen	42
WCs	9	Badmöbel	44
Montageelemente	12	Spiegel	64
Wannen	14	Badinspiration	66
Duschablaufrippen	17	WC-Sitze	68
Badinspiration	18	Badhelfer	71
Duschen	20	Badaccessoires	72
Schläuche/ Duschbrausen	28	Fliesenfinder	80
Armaturen	34	toom Handwerkerservice	81
Durchlauferhitzer	40		

Alle im Katalog angegebenen Preise sind Abholpreise in Euro, sie beziehen sich nur auf den abgebildeten Artikel ohne Zubehör, Armaturen und Dekorationen und gelten generell bis zum 31.08.2019. Irrtümer und Preisänderungen vorbehalten. Aktuelle Preise und Lieferzeiten erfragen Sie bitte in Ihrem toom Baumarkt. Eine Lieferung innerhalb Deutschlands (Festland) frei Bordsteinkante ist bei fast allen Artikeln möglich. Farbabweichungen von den Originaltönen möglich. Alle Maße sind Ca.-Angaben. Die Angebote erhalten Sie in allen teilnehmenden toom Baumärkten. Alle Artikel, solange der Vorrat reicht.

IMPRESSUM

Herausgeber, Redaktion:
toom Baumarkt GmbH, Humboldtstr. 140 - 144, 51149 Köln, Name und Anschrift der Partnermärkte finden Sie unter toom.de/mein-markt

Dieser Katalog sowie alle in ihm enthaltenen Beiträge und Abbildungen sind urheberrechtlich geschützt. Jede Verwendung bedarf der Zustimmung des Herausgebers.



Eins für alle – mit dem Mehr an Komfort & Sicherheit

Schickes Design, gepaart mit zweckmäßiger Handhabung, macht Ihr Bad zur Komfortzone ganz nach Ihren Vorstellungen. Bodenebene Duschzugänge und erhöhte Wand-WCs passen sich in Optik und Funktionalität allen Bedürfnissen an und schaffen ein sicheres und geschmackvolles Ambiente. Leichte Erreichbarkeit und mühelose Nutzung fördern Sicherheit und Wohlbefinden über alle Generationen hinweg. Sprechen Sie uns an. Unsere Fachberater sind gerne für Sie da.

1. Schiebetür „Beta“ für Nische **B**

z. B. 140 x 190 cm (BxH), rechts, weitere Informationen auf S. 25, Art.-Nr. 5170192

619,99

2. Brause-Set „Bellagio 5“

Stange aus Edelstahl, verchromt, Länge ca. 65 cm, weitere Informationen auf S. 32, Art.-Nr. 5450218

49,99

3. Thermostat-Brausebatterie „Precision Trend New“

Wasserspar-Technologie, integrierter GROHE EcoButton (Spartaste mit Sparanschlag zur Brause), Art.-Nr. 5400396

219,99

4. Dusch-Klappsitz „Premium“ **B**

aus Aluminium und Polyurethan, schwarz, bis 150 kg, Art.-Nr. 5240411

189,99

5. Haltegriff „Premium“ **B**

eloxiert, Länge ca. 45 cm, bis 110 kg, Art.-Nr. 5240415

67,99

6. Spiegelschrank „Arbo“

weiß, ca. 73 x 63 x 16 cm (BxHxT), weitere Informationen auf S. 64, Art.-Nr. 5350361

169,99

7. Waschtisch-Einhebelmischer „Focus 70“

weitere Informationen auf S. 38, Art.-Nr. 5400040

54,99

8. Waschtisch „Linha“

weiß, mit Activenanoclean-Glasur, wandhängend oder als Aufsatz-Waschtisch einsetzbar, Breite ca. 60 cm, Art.-Nr. 5100335

89,99

9. Hochschrank „Kara“ **B**

4 Türen, 2 Schubladen, 2 Einlegeböden, ca. 61 x 176 x 32 cm (BxHxT), weitere Informationen auf S. 53, Art.-Nr. 5350713

589,-

10. Badteppich „Soft“

Mikrofaser, waschbar bei 30 °C, ca. 80 x 50 cm (LxB), versch. Farben, z. B. grau, Art.-Nr. 5770337

12,99

11. WC-Sitz „Seestern“

MDF-Holzkern mit Acryloberfläche, Art.-Nr. 5260678

49,99



Badinspiration



Spiegelschrank „Arbo“



Waschtisch „Linha“, Handtuchhalter „Paris“, 2-armig, und Handtuch „Jasmina“



toom WC-Sitz „Seestern“



GROHE Thermostat-Brausebatterie „Precision Trend New“



Edelstahl-Duschrinne

12. Tiefspül-Wand-WC „liDano“
ca. 6 cm erhöht, weiß, inkl. Duroplast-WC-Sitz mit Soft-Close-Komfort,
Art.-Nr. 5100185 **189.99**

13. Betätigungsplatte „Delta 21“
weitere Informationen auf S. 12,
Art.-Nr. 5107069 **34.99**

14. Heizgerät „G-Serie/GS-Serie“
weiß, ca. 60x100x1 cm (BxHxT), 450 W,
Art.-Nr. 9350283 **219.99**

15. WC-Papierrollenhalter mit Deckel „Paris“
verchromt, weitere Informationen auf S. 74,
Art.-Nr. 5240308 **24.99**

16. WC-Bürstengarnitur „Paris“
verchromt, weitere Informationen auf S. 74,
Art.-Nr. 5240310 **29.99**

17. Handtuchhalter „Paris“
verchromt, 2-armig,
weitere Informationen auf S. 74,
Art.-Nr. 5240309 **29.99**

18. Handtuch „Jasmina“
100 % Baumwolle, ca. 100x50 cm (LxB),
versch. Farben, z. B. schlammfarben,
weitere Informationen auf S. 78,
Art.-Nr. 5250598 **6.99**

19. Edelstahl-Duschrinne mit Dekor „K-Perle“, versch. Größen,
z. B. Länge 80 cm,
Art.-Nr. 5481051 **139.99**

20. Wandfliese „Velvet“ *
beige matt, leichte Struktur,
ca. 60x30 cm (LxB),
Art.-Nr. 2050250 **21.24** Karton (1,25 m²)
16.99 m²

21. Bodenfliese „Casa“
Feinsteinzeug, glasiert, ca. 90x15 cm (LxB),
verschiedene Dekore erhältlich,
Art.-Nr. 2151110 **26.99** Karton (1,08 m²)
24.99 m²

* Nur in teilnehmenden Märkten. Abgabe nur kartonweise



1.

Design- Waschtische

1. Waschplatz „Lito“ **B**

Mineralguss, weiß, inkl. passender Wandbefestigung für bodenstehenden Waschtisch, ohne Überlaufloch (verwendbar mit nicht verschließbarem Schaftventil), ca. 52 x 83 cm (ØxH), Art.-Nr. 5100368

389.99

Die elegante
Alternative zu
Keramik

Waschtische aus Mineralguss – dieses neue Materialerlebnis steht für ein zartweiches Oberflächengefühl, eine perfekte Formgebung und maximale Strapazierfähigkeit. In strahlendem Weiß und mit exklusiven Formen sind die Mineralguss-Waschtische das Highlight im Bad.

**Passende
Armaturen finden
Sie ab S. 34.**

**SANITOP[®]
WINGENROTH**



2. Waschtisch „Numero“ B

Mineralguss, weiß, präzise und perfekte Formgebung, elegantes, ebenmäßiges Material, ca. 55 x 84,5 x 49 cm (BxHxT), Art.-Nr. 5100375

299,-

3. Waschtisch „Con“ B

Mineralguss, weiß, exakte Formgebung mit harmonischer Rundung, vielseitige Einsatzmöglichkeiten, wandhängende Montage für einen reinen Look, ca. 60 x 15,6 x 45 cm (BxHxT), Art.-Nr. 5100373

139,-

4. Waschtisch „Cuva“ B

Mineralguss, weiß, puristische Formgebung mit exakten Kanten, vielseitige Einsatzmöglichkeiten, ca. 60 x 14,6 x 45 cm (BxHxT), Art.-Nr. 5100374

149,-

Finanzierung

0%

Einfach und bequem finanzieren.

- Ab einem Einkaufswert von 250 €
- Ab einer Laufzeit von 10 Monaten
- Ohne Zusatzkosten, direkt im Markt abschließen

Alles zum Thema Finanzierung finden Sie auf toom.de/finanzierung

Vertragslaufzeit 10 Monate (ggf. andere Laufzeiten möglich). Kaufpreis entspricht dem Nettodarlehensbetrag; gebundener Sollzinssatz (jährlich) 0,00 %; effektiver Jahreszins 0,00 %. Diese Angaben stellen zugleich das repräsentative Beispiel im Sinne des § 6a Abs. 4 PAngV dar. Vermittlung erfolgt ausschließlich für den Kreditgeber BNP Paribas S. A. Niederlassung Deutschland, Standort München: Schwanthalerstr. 31, 80336 München.

Keramik- Waschtische



Aufsatz-Waschtisch „Coveso“ **B**

Keramik, weiß,
ca. 80 x 12,5 x 38 cm (BxHxT),
Art.-Nr. 5100628

299.99

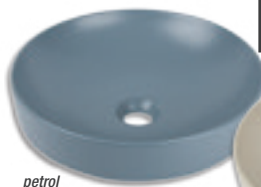

petrol

anthrazit

sandfarben



cappuccino

Aufsatz-Waschtisch „Corvo“ **B**

Keramik, ca. Ø 40 x 10 cm (BxH),
cappuccino, Art.-Nr. 5100665
sandfarben, Art.-Nr. 5100666
petrol, Art.-Nr. 5100667
anthrazit, Art.-Nr. 5100668

199.99

199.99

199.99

199.99



Aufsatz-Waschtisch „Cuvilo“ **B**

Keramik, weiß,
ca. 47,5 x 15 x 40 cm (BxHxT),
Art.-Nr. 5100629
ca. 59 x 15 x 40 cm (BxHxT),
Art.-Nr. 5100630

199.99

229.99



Waschtisch „Lobo“

weiß, zeitloses Design, klassische Form,
ca. 60 x 16 x 43,5 cm (BxHxT),
Art.-Nr. 5100023

49.99



Waschtisch „Quadra 2.0“

weiß, schmutzabweisende Activenanoclean-
Oberfläche, ca. 58 x 19 x 46 cm (BxHxT),
Art.-Nr. 5100083

74.99



Waschtisch „Linha“

weiß, mit Activenanoclean-Glasur,
ca. 60 x 17,5 x 45 cm (BxHxT),
Art.-Nr. 5100335

89.99

Keramik

Sanitär-Keramik ist das am meisten verbreitete Material bei der Herstellung von Waschbecken und anderen Sanitärprodukten. Die Rohkeramik wird mit einer Glasur aus Quarz, Kreide, Feldspat und weiteren Bestandteilen überzogen und gebrannt. Dieser Produktionsprozess führt zu der bekannten hochglänzenden und sehr dichten, hygienisch glatten Oberfläche.



Handwaschbecken „Dropino“

weiß, platzsparend, ca. 51 x 15 x 31 cm (BxHxT),
Art.-Nr. 5100181

99.99



Eck-Handwaschbecken „Dropino“

weiß, platzsparend, besonders geeignet für kleinere Gäste-WCs, ca. 35 x 14,5 x 35 cm (BxHxT),
Art.-Nr. 5100342

129.99

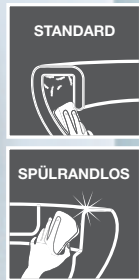

Spülrandlose WCs

- **weniger Bakterien**
verhindert Ablagerungen von Keimen und Bakterien

- **einfache Reinigung**
rückstandsfreie Reinigung und Pflege für eine optimale Hygiene

- **wassersparend**
optimale Spülleistung bei max. Spülmenge von 6 l



Tiefspül-Wand-WC
spülrandlos, leicht zu reinigen, wenig Ablagerungen und Keime, ca. 36,8 x 37 x 52,9 cm (BxHxT), Art.-Nr. 5100371 **89.99**

Tiefspül-Wand-WC-Set „Subway 2.0“
spülrandlos, abnehmbarer V&B-WC-Sitz mit Soft-Close-Komfort und Take-off, einfache Reinigung für optimale Hygiene, max. Spülmenge 6 l, Art.-Nr. 5100336 **349.99**

Wand-WC-Set „DuraStyle Basic Rimless®“
spülrandlos, einfache Reinigung für eine optimale Hygiene, abnehmbarer WC-Sitz mit Absenkautomatik, Wasserspar-WC, max. Spülmenge 4,5 l, Art.-Nr. 5100334 **249.99**



SensoWash®
Perfekte Hygiene für ein „Wie frisch gewaschen“-Gefühl
Duschkfunktionen:

- **Gesäßdusche** – angenehme und sanfte Reinigung
- **Ladydusche** – schonende Reinigung des Intimbereichs
- **Komfortdusche** – vor- und zurückfahrende Bewegung des Duschstabes während der Reinigung
- **Einfache und intuitive Handhabung per Fernbedienung**



Dusch-WC-Set „SensoWash® Slim/ME by Starck“ **B**
Wand-WC „ME by Starck“, inkl. Durafix-Befestigung, 37,3 x 57 cm, Dusch-WC-Sitz „SensoWash®“, mit Absenkautomatik, hochwertiger Kunststoff, inkl. flach gestalteter Fernbedienung mit Sperrfunktion, Gesäß-, Lady- und Komfortdusche, Wassertemperatur, Duschstabposition und Strahlenintensität individuell einstellbar, selbstreinigender Duschstab, Nachtlicht, Ein/Aus-Schalter, Art.-Nr. 5100653 **1.399.-**



Foto Geberit

KERAMAG
Geberit Gruppe



Tiefspül-Wand-WC „Keramag Renova Nr.1 Plan“
Sanitärkeramik, für Wandeinbaukasten oder Wandeinbau-Druckspüler, mit glasiertem Spülrand, mit Kunststoff-Spülverteiler für gleichbleibendes Spülbild, mit reinigungsfreundlicher Aufkantung an der wandbündigen Seite, max. Spülmenge 4,5 l, ca. 36 x 34 x 54 cm (BxHxT), Art.-Nr. 5106585

169.99



passend dazu:

WC-Sitz
mit überlappendem Deckel, Duroplast, Edelstahlscharnier, Art.-Nr. 5250517

89.99

Sie brauchen Hilfe beim Verlegen?

Unsere Handwerker unterstützen, wenn's drauf ankommt.

- Planung und Koordination von Handwerkerleistungen aus einer Hand
- Festpreisgarantie
- 5 Jahre Gewährleistung auf ausgeführte Dienstleistung

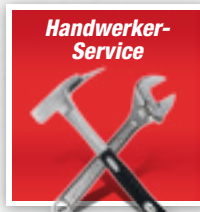

Nur in teilnehmenden Märkten, Informationen dazu finden Sie auf toom.de/hws
Weitere Service-Angebote finden Sie auf toom.de/services

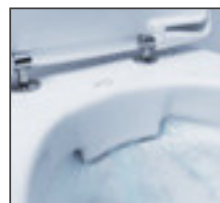

Tiefspül-Wand-WC „Keramag Renova Nr.1“
Sanitärkeramik, spülrandlos, kein Schmutzfänger, keine Schmutz-/Bakterienablagerung, leichter zu reinigen, weniger Reinigungsmittel, max. Spülmenge 4,5/6 l, ca. 35,5 x 34 x 54 cm (BxHxT), Art.-Nr. 5100107

179.99



Tiefspül-Stand-WC Keramik „Renova Nr.1“

Sanitärporzellan, mit glasiertem Spülrand, mit Kunststoff-Spülverteiler für gleichbleibendes Spülbild, Abgang waagrecht, ca. 35,5 x 41 x 47,5 cm (BxHxT), Art.-Nr. 5105804

91.99



Flachspül-Wand-WC „AquaSu“

weiß, klassische Form, ca. 35,5 x 35 x 52 cm (BxHxT), Art.-Nr. 5100340

119.99

Info
Tiefspüler minimieren die Geruchsbelästigung und sind sauberer, weil alles direkt im Sperrwasser des Siphonbogens aufgefangen wird.



Tiefspül-Stand-WC-Set

spülrandlos, mit abnehmbarem WC-Sitz, Soft-Close-Komfort und Take-off, max. Spülmenge 6 l, ca. 36,5 x 39 x 47 cm (BxHxT), Art.-Nr. 5100182

139.99



Stand-WC-Set „Igeno“

Sanitärkeramik, Tiefspüler, spülrandlos, 7 cm erhöht, inkl. Duroplast-WC-Sitz mit Absenkautomatik, max. Spülmenge 6 l, ca. 36,5 x 45,5 x 47 cm (BxHxT), Art.-Nr. 5100346

159.99



Universal-Urinal

Zulauf oben, aus Sanitärkeramik, ca. 30,5 x 56 x 27 cm (BxHxT), Art.-Nr. 5106574

69.99



Tiefspül-Wand-WC-Set „laPino Mini“

weiß, Ausladung ca. 49 cm, inkl. Duroplast-WC-Sitz mit Soft-Close-Komfort, ca. 35,4 x 35,8 x 48,5 cm (BxHxT), Art.-Nr. 5100179

179.99

Info
Zum Befestigen von Stand-WCs verwendet man die dafür vorgesehenen Befestigungs-Sets. Neben den Schrauben und Dübeln sind auch Kunststoffeinsätze und farbige Abdeckkappen enthalten. So wird die Keramik beim Festziehen der Schrauben vor Beschädigungen geschützt und die Schraubenköpfe werden mit den Kappen sauber verdeckt.



Betätigungsplatte „Delta 21“
für Geberit Vorwandelement „Duofix Basic“,
mit 2-Mengen-Auslösung,
weiß, Art.-Nr. 5107069 **34.99**
chromfarben, matt, Art.-Nr. 5107070 **49.99**



Betätigungsplatte „Delta 50“
für Geberit Vorwandelement „Duofix Basic“, mit
2-Mengen-Auslösung, Betätigung von vorne,
weiß, Art.-Nr. 5100143 **39.99**
chromfarben, Art.-Nr. 5100149 **49.99**

Montageelemente

Info

WC-Montageelemente

Im Neubau oder bei umfassender Modernisierung bieten die Geberit WC-Montageelemente mit Unterputz-Spülkasten eine sichere Lösung. Die Anschlüsse für den Wasser- und Stromanschluss sind bereits vorgeplant und machen die Montage ganz einfach.

Installation am Beispiel des Geberit WC-Montageelements Duofix mit Geruchsabsaugung Geberit Sigma40 oder berührungslos mit Geberit Sigma80 und Sigma10 Betätigungsplatte

Wasseranschlussposition für Geberit AquaClean-Aufsatz-Modelle

Wasseranschlussposition, verdeckt, für Geberit AquaClean-Kompletanlagen



Elektroanschluss netzseitig, verdeckt hinter der WC-Keramik, für Geberit Komplettanlagen

Elektroanschluss über Steckdose für Geberit AquaClean-Aufsatz-Modelle



Vorwand-Montageelement „Duofix Basic“
für Wand-WC, Höhe ca. 112 cm, Element für Trocken-
ausbau, selbsttragend, Spülkasten mit 2-Mengen-
Technik, vollisolierter UP-Spülkasten, schwenkbarer
PE-Abgangsbogen DN 90/100, WC-Anschlussgarnitur
DN 90, verzinkte Stahlkonstruktion (blau),
Art.-Nr. 5106850 **149.99**



SANITOP
WINGENROTH

mit eingebautem
2-Mengen-Spülkasten



Vorwandelement für Wand-WC
robuste, lackierte Stahlkonstruktion, schwitzwasserisoliert, Spülmenge einstellbar 3,5 l oder 6 - 9 l, schwenkbarer PE-Abgangsbogen DN 90/110, WC-Anschlussgarnitur, inkl. Befestigungsmaterial, Art.-Nr. 5100036 **99.99**



Kombi-Set „SW 1000“
mit UP-Spülkasten, ohne Betätigungsplatte, Spülkasten 6 - 9 l, mit Spülunterbrechung, schwitzwasserisoliert, Betätigung von vorne, inkl. Zubehör, ohne Standfüße, Art.-Nr. 5100035 **72.99**

b1



Betätigungsplatte „Better“
für Vorwandelement, mit 2-Mengen-Auslösung, weiß, Art.-Nr. 5100037 **24.99**
chromfarben, Art.-Nr. 5100039 **29.99**



Betätigungsplatte „Ria“
für Vorwandelement, mit 2-Mengen-Auslösung, weiß, Art.-Nr. 5100038 **24.99**
chromfarben, Art.-Nr. 5100040 **29.99**



Betätigungsplatte „1000“
für Kombi-Set „SW 1000“, mit Start-Stopp-Funktion, weiß, Art.-Nr. 5100033 **27.99**
chromfarben, matt, Art.-Nr. 5100032 **32.99**

Badewanne
„Flora“

Wannen



Badewanne „Montego“ B

180 x 80 cm (LxB), große Liegefläche, in zwei Größen erhältlich, durch opulente Ovalform auch für zwei Personen geeignet, passender Hartschaum-Wannenträger sowie eine Rundumablage (oval oder eckig) lieferbar, für die abgebildete Wanneneinlaufgarnitur U10000 für Wanneneinlaufgarnitur (WE/Luxus 196400) ist eine separate Bestellung erforderlich, Art.-Nr. 5052267

699,-

Badewanne „Flora“, frei stehend B

179,5 x 80 cm (LxB), modernes Design, passt sich harmonisch in zeitgemäße, klare Raumkonzepte ein, Herstellung aus doppelwandigem Sanitäracryl garantiert exzellente Qualität, inkl. Ablaufgarnitur, verchromt, Klick-Klack-System, auf Bestellung auch mit Ab- und Überlaufgarnitur mit Wannenföllfunktion erhältlich, Art.-Nr. 5100049

1.099,-

Badewanne „Modena Corner“, Mod. A, frei stehend B

178 x 78 cm (LxB), Herstellung aus doppelwandigem Sanitäracryl garantiert exzellente Qualität, in rechter (Mod. A) oder linker (Mod. B) Ausführung lieferbar, inkl. Ablaufgarnitur, verchromt, Klick-Klack-System, auf Bestellung auch mit Ab- und Überlaufgarnitur mit Wannenföllfunktion erhältlich, Art.-Nr. 5100189

1.249,-



Badewanne „Costa“

180 x 80 cm (LxB), in 7 versch. Größen erhältlich, Geradlinigkeit in der Formgestaltung, bietet aufgrund ihrer Größenvielfalt für alle Räume Lösungsmöglichkeiten, passender Hartschaum-Wannenträger erhältlich, Art.-Nr. 5050050

259,-

Badewanne „Atlanta“ B

170 x 75 cm (LxB), in 6 versch. Größen erhältlich, moderne Linienführung, geradlinig, zeitgemäßes Design, passender Hartschaum-Wannenträger lieferbar, Griffe und Nackenstütze, silbermatt oder schwarz separat bestellbar, Art.-Nr. 5052421

349.99

Badewanne „Rosa“ B

180 x 80 cm (LxB), in 5 versch. Größen erhältlich, hoher Liegekomfort, einseitig breiter Wannrand bietet viel Platz für Armaturen, für die abgebildete Wanneneinlaufgarnitur TU1000 für Wanneneinlaufgarnitur (WE/Luxus 196400) ist eine separate Bestellung erforderlich, passender Hartschaum-Wannenträger erhältlich, Art.-Nr. 5100061

429.99



Eckwanne „Madras“ **B**
145x145 cm (LxB), besonders großer Innenraum und bequeme Armlehnen, wahlweise mit passender Acrylschürze oder Hartschaum-Wannenträger erhältlich, Art.-Nr. 5052454 **529.99**



Badewanne „Loredana“, Mod. B **B**
175x110 cm (LxB), optimale Raumausnutzung, hoher Liegekomfort, in rechter (Mod. A) oder linker (Mod. B) Ausführung erhältlich, wahlweise mit passender Acrylschürze oder Hartschaum-Wannenträger lieferbar, für die abgebildete Wannrandarmatur U10000 für Wanneneinlaufgarnitur (WE/Luxus 196400) ist eine separate Bestellung erforderlich, Art.-Nr. 5052135 **609.99**



Duschwanne „Kraton“
90x90 cm (LxB), flache Viertelkreis-Duschwanne (Höhe 6 cm, Radius 55 cm), 3 versch. Größen, mit glattem Boden, passender Hartschaum-Wannenträger erhältlich, Art.-Nr. 5100865 **119.99**



Duschwanne „Samos“
80x80 cm (LxB), flache Duschwanne (Höhe 6 cm), 7 versch. Größen, mit glattem Boden, passender Hartschaum-Wannenträger erhältlich, Art.-Nr. 5050518 **149.99**



Duschwanne „Aruba“ **B**
120x90 cm (LxB), extraflache Rechteck-Duschwanne (Höhe 3 cm), 10 versch. Größen, durch geringe Höhe zeitgemäßer, unkomplizierter Zugang zur Dusche, passender Hartschaum-Wannenträger erhältlich, Art.-Nr. 5100262 **299.-**

Sie brauchen Hilfe beim Einbau?

Wir unterstützen, wenn's drauf ankommt, z. B. Duschwanne einbauen

- Fachgerechter Einbau
- Inkl. Einbau von Füßen und Schürze
- Anschluss der Ablaufgarnitur an die Abwasserleitung
- Besenreine Endreinigung
- Entsorgung der Verpackungsmaterialien

Voraussetzungen

- Montagefähiger Untergrund
- Passgenaue Abwasserleitung

Optional

- Demontage Ihrer alten Duschwanne
- Montage mit Wannenträger und Fliesen



Einbau Duschwanne ab 148.99**

Jetzt Termin online vereinbaren unter toom.de/hws*



Duschwanne „Fashion-Q“ **B**
90x90 cm (LxB), inkl. Unterbauträger und Acrylabdeckplatte, 13 versch. Größen und Ausführungen, einfache, saubere und schnelle Montage, Art.-Nr. 5100055 **389.-**



* Nur in teilnehmenden Märkten mit Handwerkerservice
** Gilt für im toom Baumarkt gekaufte Produkte



Komplett-Set



Badewanne „Bathline Classic“, Komplett-Set **B**

170 x 75 cm (LxB), klassische und zeitlose Formgebung, aus voll durchgefärbtem, pflegeleichtem Sanitäracryl, mit einem Nutzvolumen von 128 Litern, mit passgenauem Wannenträger, Ab- und Überlaufgarnitur und verchromtem Drehgriff, flexiblem Überlauf, Geruchsverschluss und Ablaufbogen, Ø 52 mm, Art.-Nr. 5100119

229.99



Badewanne „Bathline Design“, Komplett-Set **B**

170 x 75 cm (LxB), moderne und geradlinige Form, modernes Design, aus voll durchgefärbtem, pflegeleichtem Sanitäracryl, mit einem Nutzvolumen von 135 Litern, mit passgenauem Wannenträger, Ab- und Überlaufgarnitur mit Bowdenzug und verchromtem Drehgriff, flexiblem Überlauf, Geruchsverschluss und Ablaufbogen, Ø 52 mm, Art.-Nr. 5100116

349.99



Duschtasse „Bathline Classic“, Komplett-Set **B**

zeitlose und klassische Formgebung, passt ideal zu allen „Classic“-Keramikformen, aus voll durchgefärbtem, pflegeleichtem Sanitäracryl, mit passgenauem Wannenträger und Ab- und Überlaufgarnitur mit verchromter Abdeckung, Ø 90 mm, 80 x 80 x 6 cm (LxBxH), Art.-Nr. 5100117 **149.99**
90 x 90 x 6 cm (LxBxH), Art.-Nr. 5100118 **159.99**



Duschtasse „Bathline Design“, Komplett-Set **B**

moderne und geradlinige Formgebung, flache Design-Duschtasse, aus voll durchgefärbtem, pflegeleichtem Sanitäracryl, mit passgenauem Wannenträger sowie Ab- und Überlaufgarnitur mit verchromter Abdeckung, Ø 90 mm, 80 x 80 x 5 cm (LxBxH), Art.-Nr. 5100114 **209.99**
90 x 90 x 5 cm (LxBxH), Art.-Nr. 5100115 **219.99**

Elegante Duschablaufrippen



Info

Duschablaufrippen benötigen eine Einbauhöhe von 5,6 bis 13 cm. Zur Einbauanleitung gelangen Sie einfach per Videoscan. Im Lieferumfang enthalten sind höhenverstellbare Befestigungen, Geruchsverschluss, Abflussadapter, Haken zur Entnahme der Abdeckung, Dichtvlies. Kaltkleber separat erhältlich. Weitere Modelle und Größen kurzfristig lieferbar oder direkt im Markt.



Duschablaufrippe *

Edelstahl, Bodenbefestigung mit umlaufendem Fliesenflansch, Dekor 3-reihig geschlitzt, Länge 60 cm, Art.-Nr. 5480765

119.99

Duschablaufrippe *

Edelstahl, Boden- und Wandbefestigung mit umlaufendem Fliesenflansch, Dekor „Welle“, Länge 60 cm, Art.-Nr. 5481056

119.99

Duschablaufrippe *

Edelstahl, Bodenbefestigung mit umlaufendem Fliesenflansch, Dekor „Perle“, Länge 60 cm, Art.-Nr. 5481015

119.99

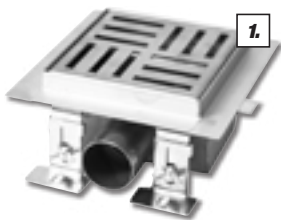

Info

Weitere Dekore auf Bestellung erhältlich



Bodenablauf *

Edelstahl, Bodenbefestigung mit umlaufendem Fliesenflansch, quadratisch, 15 x 15 cm (LxB),

1. Bodenablauf, Dekor 3-reihig geschlitzt,

Art.-Nr. 5481081

109.99

2. Bodenablauf, befliesbar,

Art.-Nr. 5481083

109.99

3. Bodenablauf, Dekor 10-reihig gelocht,

Art.-Nr. 5481079

109.99

Badinspiration

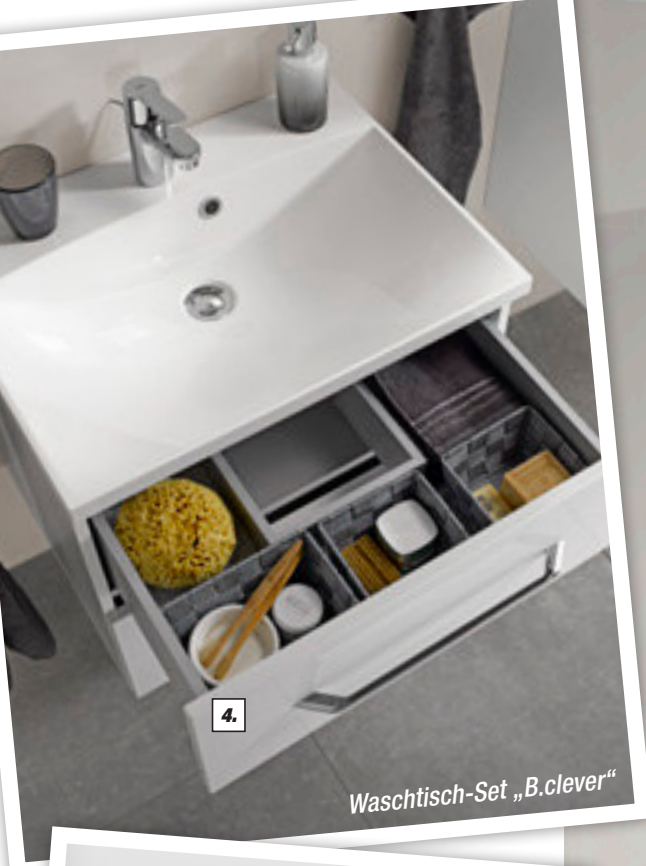

Waschtisch-Set „B.clever“

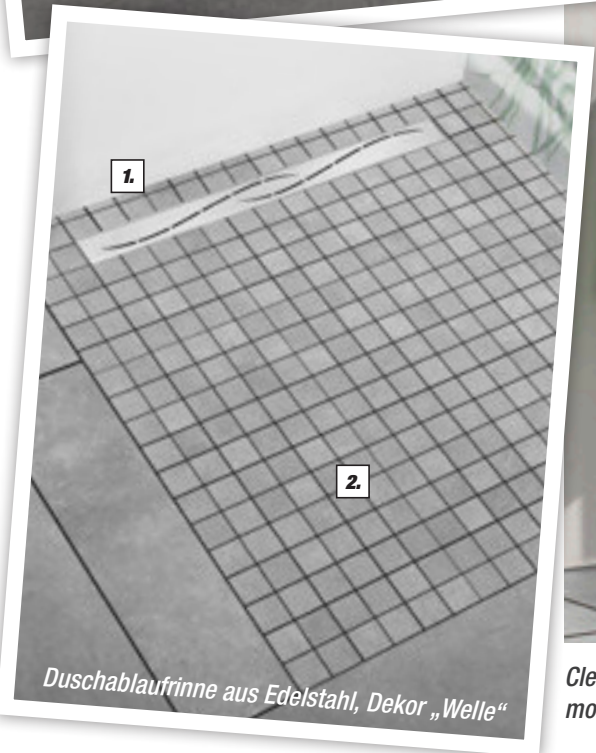

Duschablaufrinne aus Edelstahl, Dekor „Welle“



Clevere Lösungen und Bequemlichkeit für das kleine und große Bad, in perfekter Harmonie mit modernem Design, Badmöbelprogramm „B.clever“ und bodenebene Dusche „Garant“

1. Duschablaufrinne

weitere Informationen auf S. 17,
Art.-Nr. 5481056

119.99

2. Mosaik * B

ideal kombinierbar mit Ihrer Wunschfliese,
Mosaikmatten, ca. 30x30 cm (LxB), mit Mosaik-
steinen, ca. 5x5 cm (LxB), kann aus fast
jeder Fliese gefertigt werden,
Art.-Nr. 2150799

St. 16.99

3. Spiegelschrank „B.clever“ B

weiß, matt, Tür links oder rechts verwendbar,
2 Glaseinlegeböden, ca. 60x71x16 cm (BxHxT),
Art.-Nr. 5350794

189.99

4. Waschtisch-Set „B.clever“ B

bestehend aus Gussmarmorbecken, Front, weiß,
Hochglanz, Korpus, weiß, matt, Stärke 2,5 cm,
ca. 60x14x46 cm (BxHxT) und Waschtisch-Unter-
bau mit 2 Schubladen, ca. 60x48,5x46 cm (BxHxT),
Art.-Nr. 5350994

349.-

5. Hochschrank „B.clever“

Front, weiß, Hochglanz, Korpus, weiß, matt,
Korpus aus 2 Teilen, ca. 30x159x32 cm (BxHxT),
Art.-Nr. 5350995

199.99

6. Eckeinstieg „Garant“ mit Drehfalttür B

weitere Informationen auf S. 21,
Art.-Nr. 5170769

999.-

7. Feinsteinzeug „Beton“, glasiert

ca. 61,0x30,5 cm (LxB), grigio,
Art.-Nr. 2150779

1,58 m² **20.52**
1 m² **12.99**

8. Feinsteinzeug „Beton“, glasiert

ca. 61,0x61,0 cm (LxB), fangofarben,
Art.-Nr. 2150816

1,59 m² **23.83**
1 m² **14.99**

9. Villeroy & Boch

Tiefspül-Wand-WC-Set „Subway 2.0“
spülrandlos, weitere Informationen auf S. 9,
Art.-Nr. 5100336

349.99

10. WC-Papierrollenhalter „London“

weitere Informationen auf S. 74,
Art.-Nr. 5240316

24.99

11. Duschrückwände „Decodesign“ B

pflegeleichter, fugenfreier Fliesenersatz,
z. B. „Zen“, ca. 90x210 cm (BxH),
weitere Informationen auf S. 21,
Art.-Nr. 5170738

199.99

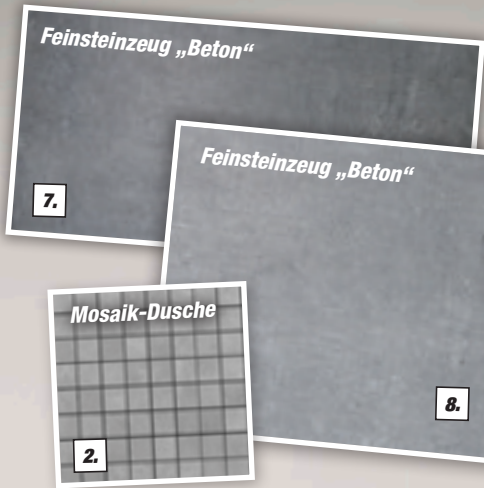

passende Abtönfarben
im Markt erhältlich



Badweiß
resistenter Filmschutz gegen Schimmel-
befall, feuchtigkeitsregulierend, Deckkraft
Klasse 1, Reichweite 10 l für ca. 60 m²,
2,5 l, Art.-Nr. 8101224 (1 l = 7,60) **18,99**
5 l, Art.-Nr. 8100138 (1 l = 6,80) **33,99**
10 l, Art.-Nr. 8100770 (1 l = 5,00) **49,99**



Info

Eine Anleitung zur Montage der
Duschrückwände finden Sie auf
toom.de/duschrueckwaende

* Preis inkl. Fliesen



Duschen



Seitenwand „Panorama“, allein stehend **B**

XXL-Duschbereich, 8-mm-Sicherheitsglas, einfache Reinigung durch große Glasflächen und unsichtbare Verschraubung an Wandanschlussprofilen, Stabilisator individuell kürzbar, Sondermaße bis 160 cm Breite und 220 cm Höhe erhältlich, Art.-Nr. 5170000

ab **399,-**



Alle Modelle für den wannen- und bodengleichen Einbau geeignet

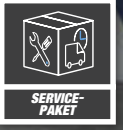

EckEinstieg „Panorama“ **B**

mit Drehtüren, 6-mm-Sicherheitsglas, rahmenlos, inkl. Aufmaß, Lieferung und Montage, einfache Reinigung durch flächenbündige Scharniere innen, verdeckter Hebe-/Senkmechanismus, Wandwinkel innen oder außen, Sondermaße in Breiten von 68 bis 140 cm, Höhe bis 220 cm, Art.-Nr. 5170000

ab **1.499,-**



Drehtür und Seitenwand „Europa Design“ **B**

8-mm-Sicherheitsglas, designorientierter, ergonomischer Stangengriff, innen flächenbündige, hochwertige Scharniere, Tür öffnet nach innen und außen, z. B. Drehtür, Alu-Chrom-Effekt, ca. 90x200 cm (BxH), Art.-Nr. 5170262 **569,-**
Seitenwand, ca. 90x200 cm (BxH), Art.-Nr. 5170265 **469,-**

EckEinstieg mit Drehfalttüren „Panorama“ **B**

komplett an die Wand klappbare Türen für großen Einstieg in den Duschbereich, 6-mm-Sicherheitsglas, einfache Reinigung durch flächenbündige Scharniere innen, verdeckter Hebe-/Senkmechanismus, 80x80, 90x90, 100x100, 120x120 cm, Sondermaße in Breiten von 68 bis 140 cm je Seite, Höhe bis 220 cm, z. B. 90x90 cm (LxB), Art.-Nr. 5170000 **ab 999,-**

Pendeltür und Seitenwand „Elana“ **B**

6-mm-Sicherheitsglas, Türen öffnen nach innen und außen, große Einstiegsbreiten, integrierter Hebe-/Senkmechanismus, große Verstellmöglichkeiten, Pendeltürbreite 75, 80, 90, 100 cm, Sondermaße von 55 bis 120 cm, Seitenwandbreite 75, 80, 90, 100 cm, Sondermaße von 15,9 bis 160 cm, Sonderhöhe bis 220 cm, Art.-Nr. 5170000 **ab 778,-**



Duschwand „Walk In“, frei stehend **B**

6-mm-Sicherheitsglas, Anschlag links, inkl. Stabilisationsbügel, Chromoptik, Dekor Bambus (innenseitig), in den Breiten 90, 100 und 120 cm, Höhe 200 cm, Art.-Nr. 5170000

Duschrückwände „Decodesign“ **B**

pflegeleichter, fugenfreier Fliesenersatz, einfache und schnelle Verarbeitung ohne Spezialwerkzeug, abriebfest, kratzfest, chemikalienbeständig, Materialstärke 3 mm, große Motiv- und Farbauswahl, z. B. „Steg Nordsee“, ca. 90x210 cm (BxH), Art.-Nr. 5170738 **199,-**



Eckdusche „Alexa“ **B**

5-mm-Sicherheitsglas, integrierter Hebe-/Senkmechanismus zum leichten Öffnen/Schließen der Türen, ergonomischer Stangengriff, zahlreiche Profilfarben und Glasarten, optionale Fixil-Glasbeschichtung, Gesamthöhe inkl. Stabilisationsbügel 195 cm, Sondermaße erhältlich, Art.-Nr. 5170314
z. B. Drehtür, aluminiumgrau, natur, ca. 90x192 cm (BxH), Art.-Nr. 5170312

239,99

359,99

EckEinstieg „Garant“ mit Drehfalttür **B**

6-mm-Sicherheitsglas, einfache Reinigung durch flächenbündige Scharniere innen, rahmenlose Profile, 2-teilige Falltür mit Hebe-/Senkmechanismus, Glasbeschichtung, Chromoptik, ca. 90x200x90 cm (BxHxT) (o. Armatur, Duschrückwand u. Deko), weitere Formen und Sondermaße gegen Aufpreis, Art.-Nr. 5170019 **1.019,-**

Info

Für alle Schulte
Duschkabinen möglich:

- Aufmaßservice
- Lieferservice
- Montageservice

EXPRESSPLUS 72

- Lieferung innerhalb von 72 Stunden direkt zu Ihnen nach Hause oder in den Markt



5
JAHRE
HERSTELLER-
GARANTIE

10
JAHRE
NACHKAUF-
GARANTIE



5
JAHRE
HERSTELLER-
GARANTIE

10
JAHRE
NACHKAUF-
GARANTIE

Drehtür „Winga“, für Nische oder Seitenwand

hochwertige Drehtürvarianten, Hebe-/Senkmechanismus der Scharniere zum perfekten Öffnen und Schließen der Tür, 6-mm-Sicherheitsglas, Klarglas, Höhe 195 cm, Sonderhöhe bis 200 cm zzgl. 3,5 cm Stabilisator, 96-h-Ersatzteilservice, z. B. Drehtür, 90 cm (B), links, Art.-Nr. 5170203

359.99
359.99

Drehtür „Winga“, für Seitenwand

hochwertige Drehtürvarianten, Hebe-/Senkmechanismus der Scharniere zum perfekten Öffnen und Schließen der Türen, für Anschlag links oder rechts erhältlich, 6-mm-Sicherheitsglas, Klarglas, Höhe 195 cm, Sonderhöhe bis 200 cm zzgl. 3,5 cm Stabilisator, 96-h-Ersatzteilservice, z. B. Seitenwand, 90 cm (B), Art.-Nr. 5170215

309.99
359.99

CER⁺-Antikalkbeschichtung für „Beta“ und „Winga“

CER⁺-Antikalkbeschichtung

Profitieren Sie von neuen Technologien! Bei der Versiegelung von Echtglasoberflächen hat die Nanotechnologie einen neuen Standard etabliert. Die CER⁺-Antikalkbeschichtung minimiert Wasserflecken und Kalkrückstände und lässt das Wasser einfach abperlen. Ihre glasklare Entscheidung für leichtere Reinigung und lange Haltbarkeit.

- Zeitersparnis: extrem wasserabweisendes Glas, dadurch deutliche Reduzierung des Reinigungsaufwands
- Umweltbewusst und sparsam: Durch die Reduzierung des Reinigungsaufwands sind weniger Reinigungsmittel erforderlich.
- Einfache Reinigung: feine Mikrofasertücher und haushaltsübliche Dampfreiniger problemlos einsetzbar
- Geprüfte Langlebigkeit: Das unabhängige Forschungsinstitut für Anorganische Werkstoffe – Glas/Keramik – GmbH in Hör-Grenzhäusern bescheinigt der CER⁺-Antikalkbeschichtung eine hohe Abriebstabilität und dadurch extreme Belastbarkeit

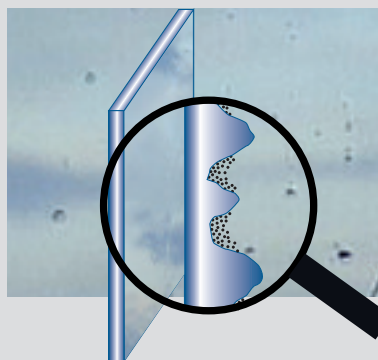

ohne CER⁺

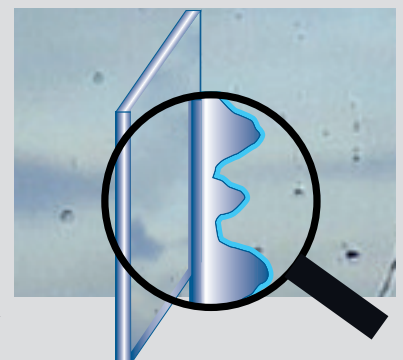

mit CER⁺
(wahlweise erhältlich)

Aufpreis:

Drehtür, Seitenwand, Badewannenfaltwand
Eck- und Runddusche

je 50.-
je 100.-

Alle Modelle für
den wannen- und
bodengleichen
Einbau geeignet



5
JAHRE
HERSTELLER-
GARANTIE

10
JAHRE
NACHKAUF-
GARANTIE

Eckdusche „Winga“

bodengleicher Einbau, hochwertige Drehtürvarianten, Hebe-/Senkmechanismus der Scharniere zum perfekten Öffnen und Schließen der Türen, 6-mm-Sicherheitsglas, Klarglas, Höhe 195 cm, Sonderhöhe bis 200 cm zzgl. 3,5 cm Stabilisator, 96-h-Ersatzteilservice, z. B. Eckdusche, ca. 90 x 90 cm (LxB), Art.-Nr. 5174840
Duschwanne, ca. 90 x 90 cm (LxB), Art.-Nr. 5170322

469,99
399,-

Qualitätsmarke von

toom



5
JAHRE
HERSTELLER-
GARANTIE

10
JAHRE
NACHKAUF-
GARANTIE

Runddusche „Winga“

bodengleicher Einbau, hochwertige Drehtürvarianten, Hebe-/Senkmechanismus der Scharniere zum perfekten Öffnen und Schließen der Tür, 6-mm-Sicherheitsglas, Höhe 195 cm zzgl. 3,5 cm Stabilisator, Radius 55 cm, 96-h-Ersatzteilservice, z. B. Runddusche, ca. 90 x 90 cm (LxB), Art.-Nr. 5174851

469,99

Besonderheiten



Scharniere mit Hebe-Senk-Mechanismus



6-mm-Glas und Designwandanbindung

Farbkombination



Elac/Grau
(Profil)

005 Alu-Chrom-Effekt (Scharniere, Griffe und Stabilisator)

Gläser, 6-mm-Sicherheitsglas



001 Klar, hell

045 Intima

Info

5 Jahre Hersteller-Garantie bezieht sich auf Rahmen und Gläser. Verschleißteile sind von dieser Garantie ausgenommen.

10 Jahre Nachkauf-Garantie bezieht sich auf Gläser, Profile, Scharniere, Dichtungen und Kunststoffteile.

5
JAHRE
HERSTELLER-
GARANTIE

10
JAHRE
NACHKAUF-
GARANTIE



5
JAHRE
HERSTELLER-
GARANTIE

10
JAHRE
NACHKAUF-
GARANTIE

Runddusche „Beta“ **B**

hochwertige Schiebetürvarianten, 6-mm-Sicherheitsglas, Klarglas, Höhe 190 cm, großer Verstellbereich für unterschiedliche Einbaumaße, 96-h-Ersatzteilservice, z. B. Runddusche, ca. 90x90 cm (LxB), Radius 55 cm, Art.-Nr. 5174830 **389,99**
auch in Radius 50 cm erhältlich

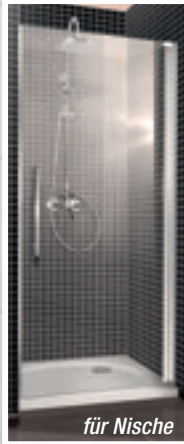

5
JAHRE
HERSTELLER-
GARANTIE

10
JAHRE
NACHKAUF-
GARANTIE

Drehtür und Seitenwand „Beta“

hochwertige Drehtürvarianten, Anschlag links oder rechts, 5-mm-Sicherheitsglas, Klarglas, auf Wunsch Gläser mit CER+ -Antikalkbeschichtung, Höhe 190 cm, Sonderhöhe bis 200 cm zzgl. 3 cm Stabilisator, großer Verstellbereich für unterschiedliche Einbaumaße, 96-h-Ersatzteilservice, z. B. Drehtür, 90 cm (B), Art.-Nr. 5170004 **239,99**
Seitenwand, 90 cm (B), Art.-Nr. 5170006 209,99

Besonderheiten



Scheibhalterung oben



Wandleiste mit Führungsschiene



dezentere Schwallschutzleiste

Farbkombination

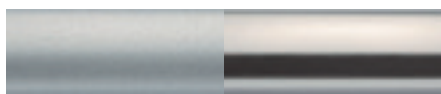

Titan, silberfarben, seidenmatt

005 Alu-Chrom-Effekt (Scharniere, Griffe und Stabilisator)

Gläser, 6-mm-Sicherheitsglas



001 Klar, hell

045 Intima

Info

5 Jahre Hersteller-Garantie bezieht sich auf Rahmen und Gläser. Verschleißteile sind von dieser Garantie ausgenommen.

10 Jahre Nachkauf-Garantie bezieht sich auf Gläser, Profile, Scharniere, Dichtungen und Kunststoffteile.

5
JAHRE
HERSTELLER-
GARANTIE

10
JAHRE
NACHKAUF-
GARANTIE

Alle Modelle für den wannen- und bodengleichen Einbau geeignet

Qualitätsmarke von

toom

Schiebetür „Beta“ für Nische oder Seitenwand

bodengleicher Einbau, Festteil, 6 mm Stärke, hochwertige Schiebetürvarianten, Anschlag links oder rechts, Klarglas, Türelement aus 8-mm-Sicherheitsglas, Höhe Duschkabine 190 cm, Sonderhöhe bis 200 cm, 96-h-Ersatzteilservice, Art.-Nr. 5170192 **619.99**

Besonderheiten



Wandanschlussprofil

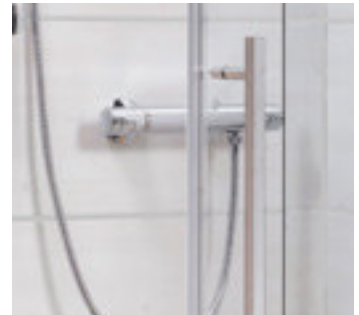

Stangengriff

5
JAHRE

HERSTELLER-GARANTIE

10
JAHRE

NACHKAUF-GARANTIE

Badewannenaufsatz „Beta“

hochwertiger Badewannenaufsatz, 5-mm-Sicherheitsglas, Anschlag links oder rechts, Elemente komplett an die Wand anklappbar, Klarglas, Höhe Badewannenaufsatz 120 cm, Sonderhöhe bis 150 cm (ohne Badewanne), 96-h-Ersatzteilservice, z. B. Faltwand, ca. 112x140 cm (BxH), auch in Sonderbreite bis 120 cm erhältlich, Art.-Nr. 5170182 **209.99**

Farben



005 Alu-Chrom-Effekt



001 Aluminium, silberfarben, matt

Glas

5-mm-Sicherheitsglas



001 Klar, hell



5
JAHRE

HERSTELLER-GARANTIE

10
JAHRE

NACHKAUF-GARANTIE



1.

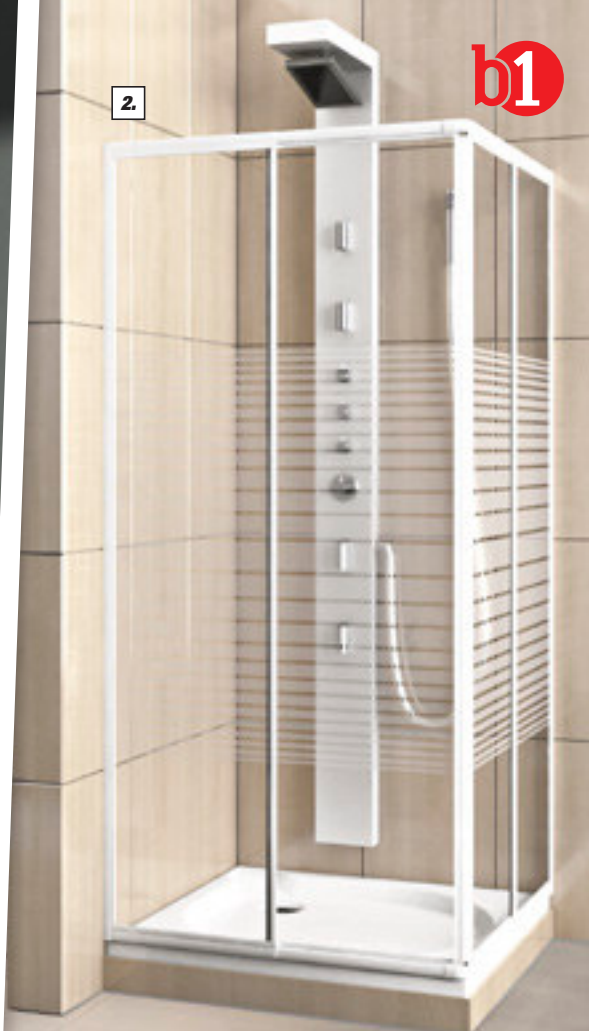

2.

b1

2. Eckeinstieg „Java“

3-mm-Sicherheitsglas, mit Streifendekor, Türelemente rollengelagert, mit Magnetverschluss, Profilfarbe Weiß, verstellbar von 73 bis 88 cm, 180 cm (H), Art.-Nr. 5170071

89,99

3. Eckeinstieg „Aura“

Kunststoffglas in Tropfenstruktur; Verstellbereich 73 - 88 cm, 180 cm (H), Profilfarbe Silber, Art.-Nr. 5170112
 Profilfarbe Weiß, Art.-Nr. 5170113 (o. Abb.)

74,99
74,99



3.

b1

1. Eckeinstieg „Verra Line–Black Line“ B

6-mm-Sicherheitsglas, klar, Aluminiumprofile, schwarz, matt, verstellbar von 88,5 bis 91,5 cm (bei 90 x 90), 180 cm (H),

Eckdusche, 80 x 80 cm, Art.-Nr. 5170907

849,-

Eckdusche, 90 x 90 cm, Art.-Nr. 5170908

849,-

Runddusche, 90 cm, Art.-Nr. 5170911

849,-

Finanzierung

0%

Einfach und bequem finanzieren.

- Ab einem Einkaufswert von 250 €
- Ab einer Laufzeit von 10 Monaten
- Ohne Zusatzkosten, direkt im Markt abschließen

Alles zu Thema Finanzierung finden Sie auf toom.de/finanzierung

Vertragslaufzeit 10 Monate (ggf. andere Laufzeiten möglich). Kaufpreis entspricht dem Nettodarlehensbetrag; gebundener Sollzinssatz (jährlich) 0,00 %; effektiver Jahreszins 0,00 %. Diese Angaben stellen zugleich das repräsentative Beispiel im Sinne des § 6a Abs. 4 PAngV dar. Vermittlung erfolgt ausschließlich für den Kreditgeber BNP Paribas S.A. Niederlassung Deutschland, Standort München: Schwanthalerstr. 31, 80336 München.



Eckdusche „Santo“ B

4-mm-Sicherheitsglas, Klarglas, zwei Schiebeelemente, 8-fach kugelgelagert, mit Magnetverschluss, verchromtes Profil, Verstellbereich 89 - 89,5 cm, 185 cm (H),

Eckdusche, 80x80 cm, Art.-Nr. 5170469

Runddusche, 80 cm, Art.-Nr. 5170471

Runddusche, 90 cm, Art.-Nr. 5170472

129.99

129.99

129.99

Schwingtür und Seitenwand „Java“

3-mm-Sicherheitsglas, mit Streifendekor, großzügiger Einstieg, mit Magnetverschluss, Profilfarbe Weiß, 180 cm (H),

Schwingtür 80,
Verstellbereich 77 - 79 cm,
Art.-Nr. 5170105

89.99

Seitenwand 80,
Verstellbereich 78 - 79 cm,
Art.-Nr. 5170106

69.99

Schwingtür 90,
Verstellbereich 87 - 89 cm,
Art.-Nr. 5170107

99.99

Seitenwand 90,
Verstellbereich 88 - 89 cm,
Art.-Nr. 5170108

79.99



Info

Duschabtrennungen sind in Kunststoff oder Echtglas und mit verschiedenen Öffnungsmechanismen erhältlich. Für kleine Bäder empfehlen sich platzsparende Schiebetüren, während schwenkbare Türen bei mehr Raumangebot einen größeren Zutritt freigeben.



Badewannen-Faltwand „Mali“

3-tlg., Kunststoffglas in Tropfenstruktur, 120 x 140 cm (BxH),

Profilfarbe Silber

Art.-Nr. 5170110

49.99

Profilfarbe Weiß

Art.-Nr. 5170111 (o. Abb.)

49.99



Info

- **Komfortschläuche aus Kunststoff** besonders flexibel und pflegeleicht und insbesondere für Badewannen aus Acryl geeignet, verfügen über einen verdrehsicheren Anschluss
- **Komfortschläuche aus Metall** extrem reiß- und knickfest, verfügen über einen verdrehsicheren Anschluss
- **Premiumschläuche aus Metall** extrem belastbar, lassen sich kaum knicken und reißen nicht, verfügen über einen verdrehsicheren Anschluss

Schläuche



Komfortschlauch aus robustem Kunststoff
verdrehsicherer Anschluss, knick- und reißfest, besonders geeignet für Acrylbadewannen, in den Längen 125, 150, 200 cm, z. B. Art.-Nr. 5450102 ab **9.99**



Komfortschlauch aus robustem Metall
verchromt, verdrehsicherer Anschluss, knick- und reißfest, in den Längen 125, 150, 200 cm, z. B. Art.-Nr. 5450108 ab **12.99**



Premiumschlauch aus robustem Metall
verchromt, verdrehsicherer Anschluss, extrem knick- und reißfest, leicht zu montieren, in den Längen 125, 150, 200 cm, z. B. Art.-Nr. 5450111 ab **14.99**



Brauseschlauch
aus weißem Kunststoff, flexible Verarbeitung, leichte Montage, Länge 150 cm, Art.-Nr. 5450115 **5.99**



Brauseschlauch
aus silberfarbenem Kunststoff, flexibel in der Handhabung, leichte Montage, Länge 150 cm, Art.-Nr. 5450116 **6.99**



Brauseschlauch
aus poliertem Edelstahl, flexibel in der Handhabung, leichte Montage, Länge 150 cm, Art.-Nr. 5450114 **9.99**



Dusch-Set „Vitalio Start 2S“

Brausekopf-Ø 10 cm, Brausestange 60 cm (L), mit variablem Befestigungselement, 2 Strahlarten (Rain, Rain O₂), CoolTouch, EcoJoy 5,7 l/min, DreamSpray, StarLight, SpeedClean, Art.-Nr. 5450305

64.99



Dusch-Set „Crometta 100 Vario“

Brausekopf-Ø 11 cm, Brausestange 65 cm (L), Brauseschlauch 160 cm (L), 4 Strahlarten (Rain, Normalstrahl, Shampoostrahl, Massagestrahl, ohne Drehwirbel), QuickClean-Antikalkfunktion, max. Durchflussmenge (bei 3 bar) 18 l/min, Art.-Nr. 5450486

59.99



Handbrause „Vitalio Start 2“

Brausekopf-Ø 10 cm, 2 Strahlarten (Rain, Jet), CoolTouch, EcoJoy 5,7 l/min, DreamSpray, StarLight, SpeedClean, Antikalksystem, für Durchlauferhitzer geeignet, Art.-Nr. 5450304

24.99



Handbrause „Crometta 85 1 Jet“

Brausekopf-Ø 8,5 cm, Strahlart Normal, QuickClean-Antikalkfunktion, Durchflussmenge (bei 3 bar) 16 l/min, für Durchlauferhitzer geeignet, Art.-Nr. 5450480

17.99



Handbrause „Crometta 100 Vario“

Brausekopf-Ø 10 cm, 4 Strahlarten (Normal, Rain, Massage, Shampoo), QuickClean-Antikalkfunktion, für Durchlauferhitzer geeignet, Art.-Nr. 5450830

29.99



Handbrause „Raindance Select E120 3 Jet“

Brausekopf-Ø 12 cm, 3 Strahlarten (Rain, RainAir, WhirlAir), Strahlartenumstellung durch Select-Taste, QuickClean-Antikalkfunktion, max. Durchflussmenge (bei 3 bar) 15 l/min, für Durchlauferhitzer geeignet, Art.-Nr. 5450342

49.99



Handbrause „Raindance Select S Vario“

Brausekopf-Ø 12,5 cm, 3 Strahlarten (Rain, RainAir, WhirlAir), Strahlartenumstellung durch Select-Taste, für Durchlauferhitzer geeignet, QuickClean-Antikalkfunktion, max. Durchflussmenge (bei 3 bar) 15 l/min, Art.-Nr. 5450492

89.99

Info

GROHE und hansgrohe Brausen gibt es in allen Formen, Stilen und Größen. Dank der Produktvielfalt an Kopf- und Handbrausen sowie Duschsystemen finden Sie immer die passende Brause für Ihre Dusche.



Duschbrausen



Duschsäule „Vitalio Start System 160“
Wandmontage, höhenverstellbar, Aufputz-Thermostat mit Aquadimmer-Funktion, Duscharm-länge 390 mm, Kopfbrause mit Kugelgelenk, Hand-brause mit 2 Strahlarten, Brauseschlauchlänge 175 cm, ShockProof-Silikonring, Art.-Nr. 5450497 **269.99**

Duschsäule „Vitalio Joy System 180“
Wandmontage, höhenverstellbar, Aufputz-Thermostat mit Aquadimmer-Funktion, Duscharm-länge 450 mm, Kopfbrause, Handbrause, 3 Strahlarten, GROHE SprayDimmer, Brause-schlauchlänge 175 cm, Art.-Nr. 5450618 **349.99**

Duschsäule „Vitalio Joy XXL System 310“
Wandmontage, höhenverstellbar, Aufputz-Thermostat mit Aquadimmer-Funktion, Duscharm-länge 450 mm, Kopfbrause aus Metall (1 Strahlart) mit Kugelgelenk, Handbrause (3 Strahlarten), GROHE SprayDimmer, Temperaturendanschlag 43 °C, Brauseschlauchlänge 175 cm, Twistfree-Technologie, Art.-Nr. 5450635 **499.99**

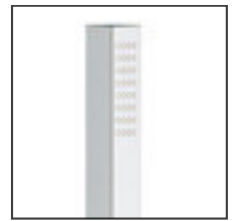

Duschsäule „Vitalio Start System 210“
Wandmontage, höhenverstellbar, flexible Installation, Duscharm-länge 390 mm, Handbrause, Kopf-brause oder Eco-Stellung-Kopfbrause, 2 Strahlarten, verchromter Brauseboden, mit Kugelgelenk, Brauseschlauchlänge 125 oder 150 cm, Shock-Proof-Silikonring, Art.-Nr. 5450617 **199.99**

Duschsäule „Vitalio Joy System 260“
Wandmontage, höhenverstellbar, Aufputz-Thermo-stat mit Aquadimmer-Funktion, Duscharm-länge 450 mm, Kopfbrause, 3 Strahlarten, Handbrause, 3 Strahlarten, GROHE EcoJoy 9,5 l/min Durchfluss-konstanthalter, GROHE TurboStat Kompaktkartu-sche, GROHE SprayDimmer, Brauseschlauchlänge 175 cm, Twistfree-Technologie, Art.-Nr. 5450619 **379.99**

Duschsäule „Euphoria System 230“
Wandmontage, höhenverstellbar, Aufputz-Thermostat mit Aquadimmer-Funktion, Duscharm-länge 450 mm, Rainshower Allure 230 Metall-Kopfbrause, Euphoria Cube Handbrause, GROHE MetalGrip, ergonomischer Me-tallgriff, einsetzbarer Temperaturendanschlag bei 43 °C, Brauseschlauchlänge 175 cm, Twistfree-Technologie, Art.-Nr. 5450616 **499.99**



Duschsäule „Crometta S Showerpipe 240 1jet EcoSmart 9 l/min Reno“
 um 45° verstellbarer Neigungswinkel des Schiebers, Brausekopf-Ø 240 mm, Kopfbrause im Winkel verstellbar, Durchflussmenge Rain-Strahl (bei 3 bar) 9 l/min, vollverchromte Strahlscheibe, Brausearmlänge 350 mm, höhenverstellbare Handbrausehalterung, Auf- oder Unterputzinstallation, wassersparend durch EcoSmart-Technologie, Art.-Nr. 5450622 **249.99**



Duschsäule „Crometta S Showerpipe 240 Varia“, mit Thermostat
 Brausekopf-Ø 240 mm, Kopfbrause im Winkel verstellbar, Durchflussmenge Rain-Strahl (bei 3 bar) 16 l/min, Brausearmlänge 350 mm, Thermostat Ecostat 1001 CL, Sicherheitssperre bei 40 °C, einstellbare Heißwasserbegrenzung, Verbraucheransteuerung durch Drehen, höhen- und im Winkel verstellbarer Handbrausenhalter, Aufputzinstallation, variable Wandstütze, Art.-Nr. 5450578 **289.99**



Duschsäule „Crometta E Showerpipe 240 Varia“, mit Thermostat
 Brausekopfgröße 240x240 mm (LxB), Kopfbrause im Winkel verstellbar, Durchflussmenge Rain-Strahl (bei 3 bar) 15 l/min, Brausearmlänge 350 mm, Thermostat Ecostat 1001 CL, Sicherheitssperre bei 40 °C, Verbraucheransteuerung durch Drehen, einstellbare Heizwasserbegrenzung, Aufputzinstallation, variable Wandstütze, Art.-Nr. 5450620 **299.99**



Duschsäule „Croma Select E Showerpipe 180 2jet“, mit Thermostat
 Brausekopfgröße 180 x 180 mm (LxB), Kopfbrause im Winkel verstellbar, 2 Strahlarten (Rain, IntenseRain), komfortable Strahlartenumstellung durch Select-Taste, Durchflussmenge IntenseRain-Strahl (bei 3 bar) 16 l/min, Durchflussmenge Rain-Strahl (bei 3 bar) 16 l/min, Betriebsdruck min. 1,5 bar/max. 10 bar, Brausearmlänge 400 mm, schwenkbarer Brausearm, Thermostat Ecostat Comfort, Sicherheitssperre bei 40 °C, einstellbare Heißwasserbegrenzung, Verbraucheransteuerung durch Drehen, Aufputzinstallation, höhenverstellbare Handbrausehalterung, Art.-Nr. 5450638 **429.99**



Qualitätsmarke von

toom

Info

**Die kostenlose
Garantieverlängerung.**
Auf Artikel der toom
Qualitätsmarke sowie
alle elektromotor- und
kraftstoffbetriebenen
Maschinen.



Weitere Infos finden Sie unter
toom.de/garantie oder im Markt.

Brause-Set „Bellagio 5“

Stange aus Edelstahl, verchromt, Länge ca. 65 cm, variable Wandmontage, Handbrause mit Antikalkknoppen, Ø ca. 11,8 cm, 5 Strahlarten (Regen, Massage, Sprüh, Regen & Massage, Regen & Sprüh), bis zu 20 % Wasserersparnis*, Art.-Nr. 5450218

49.99

GROHE Thermostatarmatur „Precision Trend New“

verchromt, Sicherheitssperre bei 38 °C, Art.-Nr. 5400396

219.99

Duschsäule „Panama“

verchromt/grau, Kopfbrause, ca. 19,7 x 19,7 cm (LxB), 2 Strahlarten, Handbrause, ca. 11,7 x 11,7 cm (LxB), 1 Strahlart, Art.-Nr. 5450605

79.99

**5
JAHRE**

GARANTIE

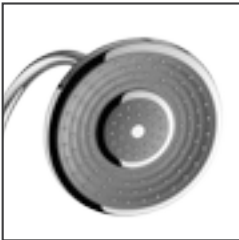

Duschsäule „Tahiti“

verchromt/grau, Kopfbrause-Ø ca. 21 cm, 1 Strahlart, Handbrause, 3 Strahlarten, Art.-Nr. 5450607

49.99

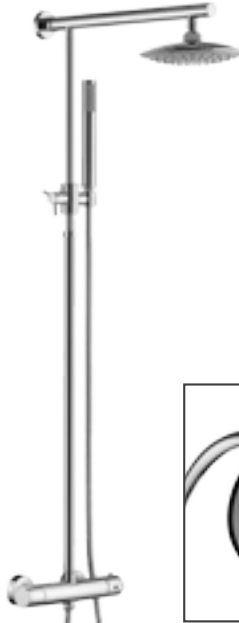

Duschsäule „Borneo“

mit Thermostat und Verbrühschutz, verchromt/grau, Kopfbrause-Ø ca. 20 cm, 1 Strahlart, Handbrause, 1 Strahlart, Art.-Nr. 5450603

109.99



Duschsäule „Samoa“

mit Thermostat und Verbrühschutz, verchromt/grau, Kopfbrause, ca. 19,67 x 19,67 cm (LxB), 1 Strahlart, Handbrause, ca. 11,7 x 11,7 cm (LxB), 2 Strahlarten, Art.-Nr. 5450606

149.99



Anti-Kalk

Spezielle Antikalkknoppen sorgen für eine leichte Reinigung. Einfach mit der Hand oder einem Lappen über die Noppen streichen und der Kalk löst sich ab.

Einfach umstellen. Mit dem hochwertigen Umsteller aus Messing komfortabel zwischen Kopf- und Handbrause umschalten.

Die mitgelieferte Handbrause kann durch eine beliebige Handbrause aus dem toom Sortiment ausgetauscht werden.

Das genormte Anschlussmaß passt auf alle handelsüblichen Schläuche.



Handbrause „Como“
verchromt, Ø 8,4 cm, einfache Reinigung durch Antikalkknoppen, inkl. Wasserspareinsatz, bis zu 30 % Wasserersparnis*, 3, 5 oder 6 Strahlarten, z. B. 3 Strahlarten,
Art.-Nr. 5450145

14.99



Handbrause „Life“
verchromt, Ø 9,4 cm, einfache Reinigung durch Antikalkknoppen, inkl. Wasserspareinsatz, bis zu 20 % Wasserersparnis*, 3, 5 oder 7 Strahlarten, z. B. 3 Strahlarten,
Art.-Nr. 5450130

17.99



Handbrause „Bellagio“
verchromt, Ø 11,8 cm, Antikalkknoppen, bis zu 20 % Wasserersparnis*, 3, 5 oder 8 Strahlarten, z. B. 3 Strahlarten,
Art.-Nr. 5450154

18.99

Anti-
rotschgriff



Handbrause „Komfort“
Kunststoff, weiß/verchromt, Ø 10 cm, einfache Reinigung durch Antikalkknoppen, mit Umschalthebel und Antirutschgriff, bis zu 30 % Wasserersparnis*, 5 Strahlarten,
Art.-Nr. 5400349

29.99

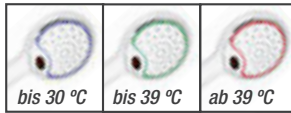

Handbrause „Kosmos-LED“
Kunststoff, weiß/verchromt, Ø 12 cm, einfache Reinigung durch Antikalkknoppen, mit digitaler Temperaturanzeige, wechselnde Lichtfarbe durch LED in Abhängigkeit von der Wassertemperatur bis 30 °C Blau, bis 39 °C Grün, ab 39 °C Rot, bis zu 20 % Wasserersparnis*, 1 Strahlart,
Art.-Nr. 5400357

29.99

mit
Schieberegler



Handbrause „Chicago“
verchromt, Ø 15,1 cm, einfache Reinigung durch Antikalkknoppen, extraflach, mit Schieberegler für Strahlwechsel, bis zu 20 % Wasserersparnis*, 3 Strahlarten (Regen, Massage, Kombination),
verchromt
Art.-Nr. 5400356
weiß/verchromt
Art.-Nr. 5400355 (o. Abb.)

34.99

34.99

auch mit nassen Händen
leicht zu bedienen



Handbrause „Tokio“
Kunststoff, Ø ca. 11 cm, einfache Reinigung durch Antikalkknoppen, inkl. Wasserspareinsatz, spart bis zu 30 %*, 3 Strahlarten, mit Taste für Strahlwechsel,

weiß/verchromt
Art.-Nr. 5400358
verchromt
Art.-Nr. 5400359

34.99

34.99

Info

Passende Schläuche finden Sie auf S. 28, z. B.

Premiumschlauch aus robustem Metall ab **14.99**



* Wassereinsparung in % bei Einsatz des beiliegenden Wasserspareinsatzes (Wasserdruck 3 bar)



Waschtisch-Einhebelmischer „Mola“

Armaturen



Waschtisch-Einhebelmischer „Mola“
 leichtgängige 25-mm-Kartusche, DVGW-geprüfte, flexible Anschlussschläuche von Neoperl, Länge 450 mm, inkl. EasyClean-Push-to-open-Ventil, Art.-Nr. 5400515 **69.99**



Waschtisch-Einhebelmischer „Lea“
 inkl. EasyFix-Befestigung, Messing, verchromt, leichtgängige 35-mm-Eco-Markenkartusche, Energieeinsparung durch Temperaturbegrenzung, gleichzeitig Verbrühschutz für Kinder, DVGW-geprüfte, flexible Anschlussschläuche von Neoperl, inkl. EasyClean-Push-to-open-Ventil, Länge 450 mm, Art.-Nr. 5400426 **99.99**



Waschtisch-Einhebelmischer „Cosi“
 leichtgängige 35-mm-Kartusche, DVGW-geprüfte, flexible Anschlussschläuche von Neoperl, Länge 450 mm, inkl. EasyClean-Push-to-open-Ventil, Art.-Nr. 5400516 **54.99**



Waschtisch-Einhebelmischer „Picea“
 leichtgängige Markenkartusche, EasyClean Mischdüse von Neoperl, inkl. EasyFix-Befestigung, Messing, verchromt, DVGW-geprüfte, flexible Anschlussschläuche von Neoperl, inkl. EasyClean-Push-to-open-Ventil, Länge 450 mm, Art.-Nr. 5400428 **74.99**



Waschtisch-Einhebelmischer „Calista“
 leichtgängige Eco Markenkartusche, EasyClean Mischdüse von Neoperl, inkl. EasyFix-Befestigung, Messing, verchromt, DVGW-geprüfte, flexible Anschlussschläuche von Neoperl, inkl. EasyClean-Push-to-open-Ventil, Länge 450 mm, Art.-Nr. 5400334 **74.99**



Waschtisch-Einhebelmischer „Milana“
 hochwertiges Messing verchromt, DVGW-geprüfte, flexible Anschlussschläuche von Neoperl, inkl. EasyClean-Push-to-open-Ventil, Länge 450 mm, Art.-Nr. 5400152 **99.99**

Info

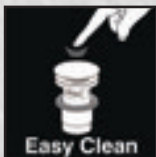

EasyClean Push-to-open-Ventil

- Mit hochwertigem EasyClean Push to open Ventil. Einfaches Entfernen von Fremdkörpern und Reinigung des Abflusses



Wassersparkartusche

- Mit 2-Stufen-Technik
- Mechanischer Widerstand garantiert einen Wasserdurchfluss von nur 50 %.
- Für volle Leistung Widerstand überwinden



Hochwertige Marken-Mischdüse

- Weicher, spritzfreier Wasserstrahl, wasser- und energiesparend



Hochwertiges Oberflächenfinish im Dreischichtsystem

- Halbglanznickel, Glanznickel und Chrom für exzellentes Aussehen und lange Lebensdauer



10 Jahre Herstellergarantie

- Auf alle Lenz Produkte
- Nachkaufmöglichkeit für Ersatzteile



DVGW-zertifizierte, flexible Anschlussschläuche von Neoperl

- Erfüllen alle gesetzlichen Anforderungen
- Extralange Schläuche



Waschtisch-Einhebelmischer „Bow²“
inkl. EasyFix-Befestigung, Messing, verchromt, leichtgängige 35-mm-Eco-Markenkartusche der Marke Kerox, Energieeinsparung durch Temperaturbegrenzung, gleichzeitig Verbrühschutz für Kinder, DVGW-geprüfte, flexible Anschlussschläuche, Länge 450 mm, von Neoperl,
Art.-Nr. 5400429 **89.99**

Info

EasyFix-Montageanleitung

Einfache und schnelle Montage von oben

- Kein lästiges Anziehen von Schrauben unterhalb des Beckens
- Zeitsparend: innerhalb von wenigen Minuten befestigt
- Kein spezielles Werkzeug notwendig
- Aufbau benötigt nur 1 Person



Schritt 1:
Setzen Sie den Sockel mit nur einer Schraube ein.

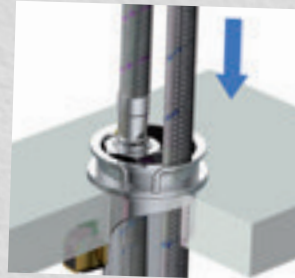

Schritt 2:
Setzen Sie die Schläuche einzeln ein.

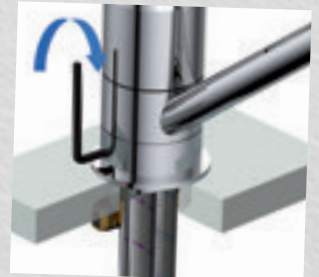

Schritt 3:
Setzen Sie die Armatur auf den Sockel und ziehen Sie diese mit der Schraube fest.



Brause-Einhebelmischer „Unite“
Messing, verchromt,
Art.-Nr. 5400107



Wannen-Einhebelmischer „Unite“
Messing, verchromt, leichtgängige 35-mm-Eco-Markenkartusche, Energieeinsparung durch Temperaturbegrenzung, gleichzeitig Verbrühschutz für Kinder,
Art.-Nr. 5400106 **89.99**



Wannen-Einhebelmischer „Milana“
Messing, verchromt, leichtgängige 35-mm-Eco-Markenkartusche, Energieeinsparung durch Temperaturbegrenzung, gleichzeitig Verbrühschutz für Kinder,
Art.-Nr. 5400154 **99.99** **119.99**



Brause-Einhebelmischer „Milana“
Messing, verchromt, hochwertige Markenkartusche
Art.-Nr. 5400155 **109.99**



Brause-Thermostat „Kaia“
Messing, verchromt, Thermostat-Sicherheitsperre bei 38 °C, mit Ablage zum Abstellen von Shampoo oder Duschgel,
Art.-Nr. 5400425 **129.99**



Brause-Thermostat „Kaia“

Chrom
48030102



Waschtischarmatur „Tokyo II“

Info

- bis zu 5 Jahren Garantie
- Messing entspricht DIN 50930-6
- DVGW-geprüfte Anschlusschläuche
- hochwertige Verchromung
- inkl. Befestigungsmaterial
- inkl. Ablaufgarnitur



Waschtischarmatur „Tokyo II“
keramische Dichtscheiben, geräuscharme, auswechselbare 35-mm-Kartusche, flexible Metallanschlusschläuche, 1/4"-Exzentergarnitur, Metallgriff,
Art.-Nr. 5400408

59.99



Waschtischarmatur „Idrovia“ mit Wasserfallauslauf
keramische Dichtscheiben, geräuscharme, auswechselbare 35-mm-Kartusche, flexible Metallanschlusschläuche, Metallgriff,
Art.-Nr. 5400181

79.99



Waschtischarmatur „Sirani“
keramische Dichtscheiben, geräuscharme, auswechselbare 35-mm-Kartusche, flexible Metallanschlusschläuche, 1/4"-Exzentergarnitur, Metallgriff,
Art.-Nr. 5400192

32.99



Waschtischarmatur „Batoni“
keramische Dichtscheiben, geräuscharme, auswechselbare 40-mm-Kartusche, flexible Metallanschlusschläuche, 1/4"-Kunststoff-Exzentergarnitur, Metallgriff,
Art.-Nr. 5400195

39.99



Waschtischarmatur „Calvino Eco“
keramische Dichtscheiben, geräuscharme, auswechselbare 40-mm-Eco-Klick-Kartusche mit Verbrühschutz, flexible Metallanschlusschläuche, 1/4"-Metall-Exzentergarnitur, Metallgriff,
Art.-Nr. 5400178

52.99



Waschtischarmatur „Cascata“ mit Schwallauslauf
keramische Dichtscheiben, geräuscharme, auswechselbare 35-mm-Kartusche, flexible Metallanschlusschläuche, Metallgriff,
Art.-Nr. 5400184

79.99

Info

Eine Niederdruckarmatur benötigen Sie, wenn eine Warmwasserleitung nicht an der Stelle des anzubringenden Waschtisches vorhanden ist und ein Elektro-Niederdruckspeicher (Boiler) eingesetzt werden muss. Niederdruckarmaturen sind nicht für Durchlauferhitzer geeignet.

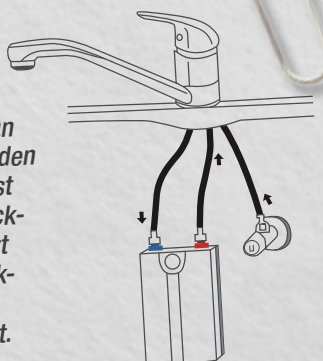

Waschtischarmatur „Elk“
keramische 1/2"-Ventiloberteile, flexible Metallanschlusschläuche, Metallgriffe, Ø 350 mm, 1/4"-Exzentergarnitur,
Art.-Nr. 5400410

79.99



Kaltwasserarmatur „Matao“
keramische 1/2"-Ventiloberteile, Metall-Kreuzgriff,
Art.-Nr. 5400220

32.99

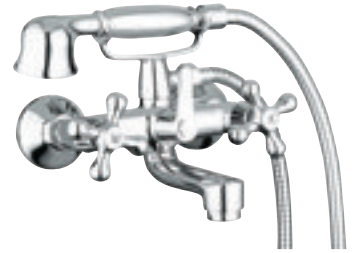
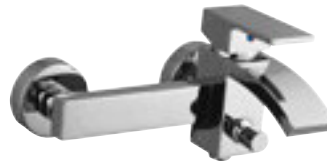
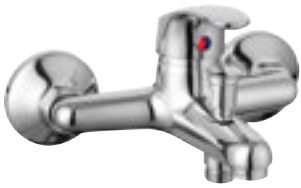

Badearmatur „Sirani“
keramische Dichtscheiben,
geräuscharme, auswechselbare
40-mm-Kartusche, ½"-Brause-
schlauchanschluss (Ø ca. 1,9 cm),
LGA-geräuschgeprüfte Mischdüse,
offener Metallgriff,
Art.-Nr. 5400193

42.99

Badearmatur „Batoni“
keramische Dichtscheiben,
geräuscharme, auswechselbare
40-mm-Kartusche, ½"-Brause-
schlauchanschluss (Ø ca. 1,9 cm),
LGA-geräuschgeprüfte Mischdüse,
offener Metallgriff,
Art.-Nr. 5400196

49.99

**Badearmatur „Cascata“
mit Schwallauslauf**
keramische Dichtscheiben,
geräuscharme, auswechselbare
35-mm-Kartusche, ½"-Brause-
schlauchanschluss (Ø ca. 1,9 cm),
Handgriff aus Metall,
Art.-Nr. 5400185

89.99

**Wannenfüll- und
Brausearmatur „Elk“**
keramische ½"-Ventiloberteile,
Handbrause, verchromt, Armaturen-
körper mit Gabelhalter für Handbrause,
Brauseschlauchlänge 150 cm, mit
½"-Standardanschluss (Ø ca. 1,9 cm),
Handgriffe und Umsteller aus Metall,
Art.-Nr. 5400411

99.99



Brausearmatur „Sirani“
keramische Dichtscheiben,
geräuscharme, auswechselbare
35-mm-Kartusche, ½"-Brause-
schlauchanschluss (Ø ca. 1,9 cm),
Art.-Nr. 5400460

37.99

Brausearmatur „Batoni“
keramische Dichtscheiben,
geräuscharme, auswechselbare
40-mm-Kartusche, ½"-Brause-
schlauchanschluss (Ø ca. 1,9 cm),
offener Metallgriff,
Art.-Nr. 5400198

44.99

Brausearmatur „Idrovia“
keramische Dichtscheiben,
geräuscharme, auswechselbare
35-mm-Kartusche, ½"-Brause-
schlauchanschluss (Ø ca. 1,9 cm),
Handgriff aus Metall,
Art.-Nr. 5400445

84.99

**Badearmatur „Idrovia“
mit Wasserfallauslauf**
keramische Dichtscheiben, geräusch-
arme, auswechselbare 35-mm-Kartu-
sche, ½"-Brauseschlauchanschluss
(Ø ca. 1,9 cm), Handgriff aus Metall,
Art.-Nr. 5400182

89.99



Thermostat-Duscharmatur „Vico“
keramische ½"-Ventiloberteile, aus-
wechselbares Thermostat-Element,
Temperaturskala von 20 °C bis 50 °C,
Sicherheitssperre bei 38 °C, ½"-Braus-
schlauchanschluss (Ø ca. 1,9 cm),
Art.-Nr. 5400414

59.99

**Thermostat-Duscharmatur
„London“**
keramische ½"-Ventiloberteile, aus-
wechselbares Thermostat-Element,
Sicherheitssperre bei 38 °C, ½"-Braus-
schlauchanschluss (Ø ca. 1,9 cm),
Art.-Nr. 5400437

79.99

**Thermostat-Wannenfüllarmatur
„London“**
keramische ½"-Ventiloberteile,
auswechselbares Thermostat-Element,
Sicherheitssperre bei 38 °C, ½"-Brause-
schlauchanschluss (Ø ca. 1,9 cm),
LGA-geräuschgeprüfte Mischdüse,
Art.-Nr. 5400416

99.99

Vorteile Thermostat

- Wunschttemperatur kann gradgenau eingestellt werden.
- Temperatur muss nicht nach jedem Duschen neu eingestellt werden.
- Sicherheitssperre bei 38 °C, daher besonders für Haushalte mit Kindern geeignet.
- Separater Griff ermöglicht Feinregulierung der Wassermenge.



Thermostat-Duscharmatur „London“



Thermostat-Wannenfüllarmatur „London“



Waschtisch-Einhebelmischer „Focus 70“



Waschtisch-Einhebelmischer „Focus 70“

Keramikmischsystem, mit Zugstangen-Ablaufgarnitur, ComfortZone 70, Durchflussmenge 5 l/min, Art.-Nr. 5400040

54.99



Waschtisch-Einhebelmischer „Logis E100“

Keramikmischsystem, Temperaturbegrenzung einstellbar, Durchflussmenge 5 l/min, 1¼"-Exzenter-Ablaufgarnitur (39,59 mm), für Durchlauferhitzer geeignet, Wasser sparen durch geringe Durchflussmenge, Art.-Nr. 5400508

79.-



Waschtisch-Einhebelmischer „Novus 70“

Keramikmischsystem, Temperaturbegrenzung einstellbar, Durchflussmenge 5 l/min, QuickClean-Luftsprudler, 1¼"-Exzenter-Ablaufgarnitur (39,59 mm), für Durchlauferhitzer geeignet, Art.-Nr. 5400524

99.99



Waschtisch-Einhebelmischer „Logis 210“

ComfortZone 210, Normalstrahl, Keramikmischsystem, Temperaturbegrenzung einstellbar, Durchflussmenge 5 l/min, für Durchlauferhitzer geeignet, Art.-Nr. 5400468

109.99



Brausen-Einhebelmischer „Logis E“

Keramikmischsystem, Temperaturbegrenzung einstellbar, Rückflussverhinderer, Durchflussmenge Handbrausenanschluss (bei 3 bar) 17 l/min, S-Anschlüsse mit Schalldämpfer, Stichmaß 150 ± 12 mm, Art.-Nr. 5400513

79.-



Brausen-Einhebelmischer „Focus“

Keramikmischsystem, Durchflussmenge 22 l/min, Rückflussverhinderer, Art.-Nr. 5400042

79.99



Brausen-Einhebelmischer „Novus“

Keramikmischsystem, Temperaturbegrenzung einstellbar, Rückflussverhinderer, Durchflussmenge Handbrausenanschluss (bei 3 bar) 15 l/min, Stichmaß 150 ± 12 mm, S-Anschlüsse mit Schalldämpfer, Art.-Nr. 5400525

119.99



Brausenthermostat-Aufputz „Ecostat Universal Chrom“

Sicherheitssperre bei 40 °C, Ecostop-Taste begrenzt Wasserverbrauch auf 10 l/min, Durchflussmenge Handbrausenanschluss (bei 3 bar) 30 l/min, Art.-Nr. 5400391

169.99



Wannen-Einhebelmischer „Logis E“

Keramikmischsystem, Temperaturbegrenzung einstellbar, Rückflussverhinderer, Durchflussmenge Anschluss Handbrause (bei 3 bar) 17 l/min, Durchflussmenge bei Wanneneinlauf (bei 3 bar) 20 l/min, automatische Rückstellung Wanne/Brause, S-Anschlüsse mit Schalldämpfer, für Durchlauferhitzer geeignet, Art.-Nr. 5400511

89.-



Wannen-Einhebelmischer „Focus“

Keramikmischsystem, Durchflussmenge 22 l/min, QuickClean-Luftsprudler, automatische Umstellung Wanne/Brause, Art.-Nr. 5400041

89.99



Wannen-Einhebelmischer „Novus“

Keramikmischsystem, Temperaturbegrenzung einstellbar, Rückflussverhinderer, QuickClean-Luftsprudler, Durchflussmenge Anschluss Handbrause (bei 3 bar) 26 l/min, Durchflussmenge bei Wanneneinlauf (bei 3 bar) 22 l/min, automatische Rückstellung Wanne/Brause, Stichmaß 150 ± 12 mm, S-Anschlüsse mit Schalldämpfer, für Durchlauferhitzer geeignet, Art.-Nr. 5400526

139.99



Wannenthermostat-Aufputz „Ecostat Universal Chrom“

Sicherheitssperre bei 40 °C, Durchflussmenge Handbrausenanschluss (bei 3 bar) 30 l/min, Durchflussmenge Wanneneinlauf (bei 3 bar) 20 l/min, Betriebsdruck min. 1 bar/max. 10 bar, Anschlussart S-Anschlüsse, Art.-Nr. 5400392

209.99



Waschtisch-Einhebelmischer „Get 32883“

SilkMove 35-mm-Keramikkartusche, StarLight Chromoberfläche, EcoJoy 5,8-Liter-Wasserspar-Mousseur beiliegend, einstellbare Mengenbegrenzung, 1/4"-Exzenter-Ablaufgarnitur, Mindestmenge 2,5 l/min, flexible Anschlussschläuche, EasyFix Schnellbefestigungssystem, Art.-Nr. 5400063 **69.99**



Einhebelmischer für Waschtische „Feel 32557“

SilkMove 35-mm-Keramikkartusche, StarLight Chromoberfläche, einstellbare Mengenbegrenzung, 1/4"-Exzenter-Ablaufgarnitur, flexible Anschlussschläuche, EasyFix Schnellbefestigungssystem, Art.-Nr. 5409316 **99.99**



Waschtisch-Einhebelmischer „Wave Cosmopolitan 23202“



Waschtisch-Einhebelmischer „Wave Cosmopolitan 23202“

Einhandmischer für Waschtisch, SilkMove 35-mm-Keramikkartusche, StarLight Chromoberfläche, einstellbare Mengenbegrenzung, 1/4"-Exzenter-Ablaufgarnitur, EcoJoy Mousseur, flexible Anschlussschläuche, QuickFix Schnellbefestigungssystem, Art.-Nr. 5400103 **139.99**



Brausen-Einhebelmischer „Get 32888“

SilkMove 46-mm-Keramikkartusche, StarLight Chromoberfläche, einstellbare Mengenbegrenzung, Mindestmenge 2,5 l/min, Rückflussverhinderer, Art.-Nr. 5400064 **99.99**



Brausen-Einhebelmischer „Feel 32270“

SilkMove 46-mm-Keramikkartusche, StarLight Chromoberfläche, einstellbare Mengenbegrenzung, Rückflussverhinderer, Art.-Nr. 5409327 **109.99**



Wannen-Einhebelmischer „Feel 32269“

Einhandmischer für Wanne, SilkMove 46-mm-Keramikkartusche, StarLight Chromoberfläche, einstellbare Mengenbegrenzung, automatische Umstellung Wanne/Brause, Rückflussverhinderer, Art.-Nr. 5409338 **119.99**



Wannen-Einhebelmischer „GET 32887“

SilkMove 46-mm-Keramikkartusche, StarLight Chromoberfläche, einstellbare Mengenbegrenzung, Mindestmenge 2,5 l/min, automatische Umstellung Wanne/Brause, Rückflussverhinderer, Art.-Nr. 5400066 **129.99**



Brausen-Einhebelmischer „Cosmopolitan 23208“

Einhandmischer für Brause, SilkMove 46-mm-Keramikkartusche, StarLight Chromoberfläche, einstellbare Mengenbegrenzung, Mindestmenge 2,5 l/min, Rückflussverhinderer, Art.-Nr. 5400104 **139.99**



Wannen-Einhebelmischer „Wave Cosmopolitan 23209“

Wannen-Einhebelmischer „Wave Cosmopolitan 23209“

SilkMove 46-mm-Keramikkartusche, StarLight-Chromoberfläche, variabel einstellbare Mengenbegrenzung, automatische Umstellung Wanne/Brause, integrierter Rückflussverhinderer im 1/2"-Brauseabgang, S-Anschlüsse, Eigensicherer gegen Rückfließen, Art.-Nr. 5400102 **169.99**

Durchlauferhitzer



Info

Die Technik eines elektronischen Durchlauferhitzers ist so ausgelegt, dass er deutlich wirtschaftlicher arbeitet als andere Systeme. Gegenüber einem hydraulischen Durchlauferhitzer können bis zu 30 % Energie im Jahr eingespart werden. Es lohnt sich also, über einen Geräte austausch nachzudenken, denn die Anschaffungskosten haben sich schnell ausgezahlt.



saniself

Durchlauferhitzer 4in1

elektronisch, 5 gradgenau einstellbare Temperaturstufen (35/38/42/48/55 °C), Temperatur- und Druckabschaltung, problemlose Montage dank freiem Montageaum, variable Anschlussmöglichkeiten, 18, 21, 24 oder 27 kW Leistung, Energieeffizienzklasse A (Spektrum A+ bis F), Art.-Nr. 5450320

269.99



Hängespeicher „Ariston REG 80QB EU“

titanemillierter Innenbehälter, niedriger Energieverbrauch, Überhitzungsschutz, steckerfertiger Elektroanschluss, Verwendung mit mehreren Entnahmestellen nur mit Sicherheitsgruppe, Energieeffizienzklasse C (Spektrum A+ bis F), auch als 50- oder 100-l-Speicher erhältlich, Art.-Nr. 5400377

199.99



Kleindurchlauferhitzer „M3/SNM“

drucklos, komplett mit Zweigriff-Niederdruckarmatur, ideal für jedes Handwaschbecken, 3,5 kW, steckerfertig, ca. 38 °C Wassertemperatur bei 2 l/min, Energieersparnis von bis zu 85 % im Vergleich zu herkömmlichen 5-Liter-Speichern, Energieeffizienzklasse A (Spektrum A+ bis F), Art.-Nr. 5750066

169.99



Kleindurchlauferhitzer „MBH6“

druckfest, effektives Blankdraht-Heizsystem, ideal für jedes Handwaschbecken, 5,7-kW-Festanschluss, ca. 38 °C Wassertemperatur bei 2 l/min, abnehmbare Blende für Zugang zur Wassermengenjustage, Energieersparnis von bis zu 85 % im Vergleich zu herkömmlichen 5-Liter-Speichern, Energieeffizienzklasse A (Spektrum A+ bis F), Art.-Nr. 5400363

199.99



Durchlauferhitzer „DIS“

elektronisch, große LCD-Anzeige, gradgenaue Temperatureinstellung zwischen 20 °C und 60 °C, Multiple Power System MPS®, bei Installation festlegbare Leistungsaufnahme von 18, 21, 24 oder 27 kW, elektronisches Sicherheitssystem mit Luftblasenerkennung, Temperatur- und Druckabschaltung, solaranlageauglich, Energieeffizienzklasse A (Spektrum A+ bis F), Art.-Nr. 5750024

379.99

Sanitärinstallation



Spültisch-Tassen-Geruchsverschluss (1½" x 40/50 mm)

Kunststoff, mit flexiblem Abgang, 500 mm, 2 Maschinen-Ablaufanschlüsse, weiß, Art.-Nr. 5470023

6.99



Waschtisch-Röhren-Geruchsverschluss (1¼" x 32 mm)

mit Tauch- und Wandrohr, inkl. Rosette, Kunststoff, weiß, Art.-Nr. 5467484

6.99



Waschtisch-Tassen-Geruchsverschluss (1¼" x 32 mm)

mit Tauch- und Wandrohr, inkl. Rosette, Metall, verchromt, Art.-Nr. 5467540

12.99



Waschtisch-Röhren-Geruchsverschluss (1¼" x 32 mm)

mit verlängertem Tauchrohr, inkl. Rosette, Metall, verchromt, Art.-Nr. 5467495

14.99

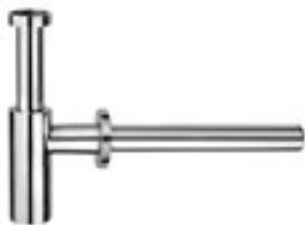

Design-Tassen-Geruchsverschluss (1¼")

Ø 32 mm, mit Tauch- und Wandrohr, inkl. Rosette, Metall, verchromt, Art.-Nr. 5467539

39.99



Design-Eckventil (½")

ohne Verschraubung, zum direkten Anschluss von ¾"-Flexschläuchen, Innenoberteil mit Keramikscheiben, Drehwinkel 90°, Schubrosette, AG, ½" IG-AG, Ø 10 mm, Messing, verchromt, Art.-Nr. 5467066

12.99



Maschinen-Anschlussventil „Eckfix“ (¾")

mit Rückflussverhinderer, mit Längenausgleichverschraubung, zum einfachen Anschluss einer Wasch- oder Spülmaschine an ein bereits vorhandenes Eckventil, Messing, verchromt, Art.-Nr. 5462413

16.99



Maschinen-Eckventil (½")

mit Rückflussverhinderer, ermöglicht den Anschluss einer Wasch- oder Spülmaschine sowie den Kaltwasseranschluss einer Armatur, beide Anschlussmöglichkeiten separat absperrbar, mit Längenausgleichverschraubung und Rosette, Messing, verchromt, Art.-Nr. 5462391

19.99



Exzenter-Ablaufventil (1¼")

mit Querstange und Schloss für Zugstangenbetätigung, Metall, verchromt, Art.-Nr. 5462974

13.99



Druckknopf-Ablaufventil (1¼")

für Waschtische, Metall, verchromt, Art.-Nr. 5459465

19.99

Tipp

Mit dem **Maschinen-Anschlussventil „Eckfix“** schaffen Sie schnell und einfach an einem bereits vorhandenen Eckventil die Möglichkeit für einen weiteren Wasseranschluss, z. B. für eine Wasch- oder Spülmaschine.

Heizungen

ROWI



**Bad-Schnellheizer 2000 W mit Timer
„HBS 2000/2/1 OT“**

2.000 W, Timer-Funktion 24 h, Oszillation zur besseren Wärmeverteilung, inkl. Schutzabdeckung für das Bedienfeld, Überhitzungsschutz, Umkippschutz, Raumthermostat und Thermosicherung, 2 Heizstufen (1.000/2.000 W), II/IP21*, Raumheizvermögen ca. 60 m³, ca. 24,5 x 35,5 x 18,5 cm (BxHxT), ca. 1,65 kg, Art.-Nr. 9350336 **39,99**

**Bad-Schnellheizer 2000 W mit
Handtuchhalterung „HBS 2000/3/2 H“**

1.800 - 2.000 W, mit Wandhalterung und Handtuchhalterung, Thermostat, 2 Heizstufen (1.000/2.000 W), II/IP21*, Raumheizvermögen ca. 60 m³ (30 m³ mit Handtuchhalter), ca. 2,6 kg, ca. 37,0 x 70,0 x 11,5 cm (BxHxT), Art.-Nr. 9350315

49,99

**Bad-Schnellheizer 1800 W
„HBS 1800/3/2 Premium“**

1.800 W, geeignet für Bad und Wohnbereich, mit waschbarem Staubfilter, Thermostat, 2 Heizstufen (1.000/1.800 W), II/IP21*, Raumheizvermögen ca. 54 m³, ca. 2,2 kg, ca. 29,0 x 40,5 x 10,0 cm (BxHxT), Art.-Nr. 9350316

59,99

Bedruckbare
Infrarotheizungen



Weitere Motive
und Dekore

Infrarotheizung

Ideal für Korridore und Zimmer oder für die punktuelle Beheizung. Maximiert die Energieeffizienz durch direktes und schnelles Erwärmen der Objekte im Raum – genauso, wie die Sonne Sie an einem Wintertag trotz kalter Luft erwärmt. Dies vermeidet, dass große Mengen an Energie durch Zugluft und offene Türen verloren gehen.



Spiegel

Heizgeräte „P-Serie“

für Wand sowie frei stehend geeignet, Hezelement Infrarot Carbon Crystal, 200 - 230 V, Lebensdauer > 100.000 Stunden, Oberflächentemperatur ca. 85 - 115 °C, Übertragungseffizienz ca. 98 %, Oberflächenmaterial PET, Rückwandmaterial Isolationsmatte aus Gips (Überzug Dekorfolie), Schutzklasse IP44*, Überspannungsschutz, 2-m-Anschlusskabel, versch. Größen (BxHxT),
38x50x1 cm, 180 Watt, Art.-Nr. 9350337 79.99
50x60x1 cm, 300 Watt, Art.-Nr. 9350338 89.99
50x90x1 cm, 450 Watt, Art.-Nr. 9350340 99.99
60x100x1 cm, 600 Watt, Art.-Nr. 9350339 139.99
 in unterschiedlichen Stärken erhältlich

Heizgeräte „E-Serie“

für Wand sowie frei stehend geeignet, mit silberfarbenem oder weißem Rahmen, Hezelement Infrarot Carbon Crystal, inkl. An/Aus-Schalter, 200 - 230 V, Lebensdauer > 100.000 Stunden, Oberflächentemperatur ca. 85 - 115 °C, Übertragungseffizienz ca. 98 %, Schutzklasse IP44*, Überspannungsschutz, 2-m-Anschlusskabel, versch. Größen (BxHxT),
50x60x1,8 cm, 300 Watt, Art.-Nr. 9350274 159.99
50x90x1,8 cm, 450 Watt, Art.-Nr. 9350277 199.99
60x100x1,8 cm, 600 Watt, Art.-Nr. 9350278 219.99
100x120x1,8 cm, 1.200 Watt, Art.-Nr. 9350281 329.99
 in unterschiedlichen Stärken erhältlich

Heizgeräte „G-Serie/GS-Serie“

Infrarotheizung aus Glas oder Spiegel, mit Isolationsmatte und Aluminiumplatte, Glasfarbe Weiß, Schwarz oder Rot, Hezelement Infrarot Carbon Crystal, 200 - 230 V, Lebensdauer > 100.000 Stunden, Oberflächentemperatur ca. 85 - 115 °C, Übertragungseffizienz ca. 98 %, Schutzklasse IP44*, Überspannungsschutz, 2-m-Anschlusskabel, versch. Größen (BxHxT),
Spiegel, 60x60x1 cm, 300 Watt, Art.-Nr. 9350282 179.99
weiß, 60x60x1 cm, 300 Watt, Art.-Nr. 9350284 199.99
schwarz, 60x60x1 cm, 300 Watt, Art.-Nr. 9350287 199.99
rot, 60x60x1 cm, 300 Watt, Art.-Nr. 9350289 199.99
 weitere Varianten erhältlich

* Schutz gegen Fremdkörper mit $\varnothing > 12,5$ mm/Schutz gegen Tropfwasser

** Schutz gegen Fremdkörper mit $\varnothing > 1$ mm/Schutz gegen Spritzwasser



Badmöbel

Badmöbelserie „Luzern“

Front weiß, Hochglanz, Korpus, weiß, glänzend, Türen sanft schließend, Griffe und Füße, verchromt

1. Hochschrank

2 Türen, rechts und links anschlagbar, 3 Einlegeböden, Korpus aus 2 Teilen, ca. 31 x 200 x 33 cm (BxHxT), Art.-Nr. 5350413

119.99

2. Spiegelschrank

inkl. LED-Beleuchtung, 270 lm, 3 W, Energieeffizienzklasse A (Spektrum A++ bis E), Elektrobox mit Schalter und Steckdose, 2 Türen, 2 Einlegeböden, ca. 61 x 60 x 23 cm (BxHxT), Art.-Nr. 5350414

139.99

3. Hängeschrank

Tür rechts und links anschlagbar, Einlegeboden, ca. 31 x 61 x 23 cm (BxHxT), Art.-Nr. 5350410

49.99

4. Waschbeckenunterschrank

2 Türen, Waschbecken nicht im Lieferumfang enthalten, ca. 59 x 68 x 33 cm (BxHxT), Art.-Nr. 5350409

79.99

5. Unterschrank

Tür rechts und links anschlagbar, 2 Einlegeböden, ca. 31 x 96 x 33 cm (BxHxT), Art.-Nr. 5350408

69.99

6. Doppel-Hochschrank

4 Türen, 3 Einlegeböden, Korpus aus 2 Teilen, ca. 60,5 x 200 x 33 cm (BxHxT), Art.-Nr. 5350412

159.99

7. Unterschrank mit Schublade

Schublade, Tür rechts und links anschlagbar, 2 Einlegeböden, ca. 31 x 116 x 33 cm (BxHxT), Art.-Nr. 5350407

79.99



Badmöbel-Set „Julia“

Waschbeckenunterschrank, inkl. Keramik-Waschbecken, ca. 55 x 86 x 45 (BxHxT), Glasablage, ca. 52 x 10 cm (BxT), Spiegel, ca. 52 x 64,5 cm (BxH), inkl. Halogen-Beleuchtung, 2 x 460 lm, 33 W, Energieeffizienzklasse C (Spektrum A++ bis E), weiß, glänzend, Art.-Nr. 5350033

119.99



Badmöbel-Set „Galanda“

Waschbeckenunterschrank mit Keramik-Waschbecken, wandhängend, ca. 41 x 68 x 22 cm (BxHxT), Spiegel, ca. 40 x 60 x 2 cm (BxHxT), inkl. LED-Beleuchtung, 270 lm, 3 W, Energieeffizienzklasse A (Spektrum A++ bis E), Tür rechts und links anschlagbar, weiß, Hochglanz, Art.-Nr. 5350668 **129.99**
 Tabac Cherry, laminiert, Art.-Nr. 5350670 **129.99**
 Legno, dunkel, laminiert, Art.-Nr. 5350669 **129.99**

Sie brauchen Hilfe beim Aufbau?

Unsere Handwerker unterstützen, wenn's drauf ankommt.

- Planung und Koordination von Handwerkerleistungen aus einer Hand
- Festpreisgarantie
- 5 Jahre Gewährleistung auf ausgeführte Dienstleistung



Nur in teilnehmenden Märkten, Informationen dazu finden Sie auf toom.de/hws

Weitere Service-Angebote finden Sie auf toom.de/services

Badblock „Graz“

weiß, Hochglanz, Metallgriffe, verchromt, Keramikbecken, Waschbeckenunterschrank mit zwei Schubladen, Hängeschrank, Spiegelpaneel mit LED-Einbaustrahler, 240 lm, 4 W, Energieeffizienzklasse A (Spektrum A++ bis E), inkl. Schalter/Steckdose, ca. 80 x 181 x 46 cm (BxHxT) (o. Armatur), Art.-Nr. 5351184

219.99



Badmöbelserie „Daliah“

Korpus und Front, weiß, Melamin,
Tür aus satiniertem Sicherheitsglas

1. Waschbeckenunterschrank

Tür, 3 Schubkästen,
ca. 66,5x57,5x29,5 cm (BxHxT),
Art.-Nr. 5350680

49.99

2. Wandspiegel

ca. 66,5x70x13 cm (BxHxT),
Art.-Nr. 5350702

64.99

3. Standschrank

Tür, Schubkasten,
ca. 38,5x80x29,5 cm (BxHxT),
Art.-Nr. 5350703

79.99

4. Hängeschrank

Tür, offenes Fach,
ca. 38,5x70x22,5 cm (BxHxT),
Art.-Nr. 5350704

69.99



Badmöbelserie „Maine“

Korpus, Sardegnas Rauchsilber, Nachbildung,
Front, weiß, Melamin,

1. Waschbeckenunterschrank

ca. 72x56x34 cm (BxHxT),
Art.-Nr. 5350676

79.99

2. Hängeschrank

ca. 36x79x23 cm (BxHxT),
Art.-Nr. 5350693

59.99

3. Standschrank

ca. 36x79x23 cm (BxHxT),
Art.-Nr. 5350694

64.99

4. Spiegel mit Ablage

ca. 72x57x17 cm (BxHxT),
Art.-Nr. 5350692

69.99

5. Spiegelschrank

ca. 72x79x17 cm (BxHxT),
Art.-Nr. 5350695

99.99





Badmöbelserie „Gloss“

Korpus, Dekor, weiß, Front weiß, Hochglanz

1. Waschbeckenunterschrank

2 Türen, Einlegeboden, ca. 60 x 56 x 31 cm (BxHxT),

Art.-Nr. 5350679

79.99

2. Spiegel mit Ablage

ca. 60 x 55 x 10 cm (BxHxT),

Art.-Nr. 5350699

59.99

3. Hängeschrank

Tür (Türanschlag rechts/links), Einlegeboden,

ca. 30 x 77 x 23 cm (BxHxT),

Art.-Nr. 5350700

69.99

4. Standschrank

Schubkasten, Tür (Türanschlag rechts/links), Einlegeboden,

ca. 30 x 79 x 31 cm (BxHxT),

Art.-Nr. 5350701

79.99

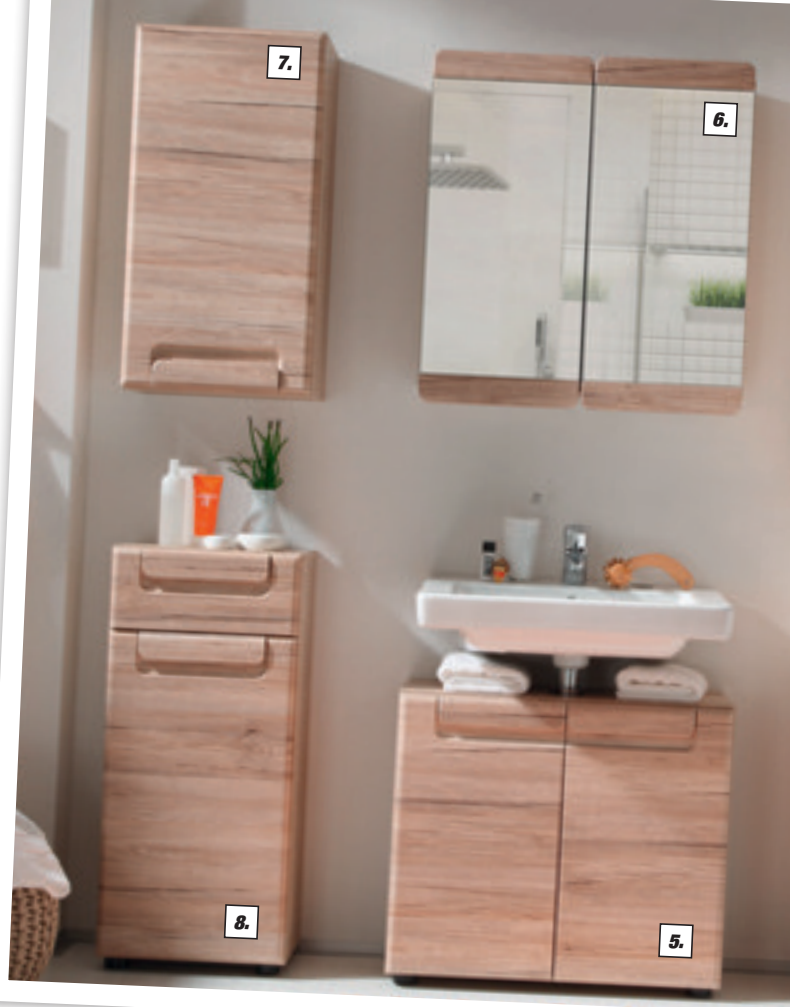

Badmöbelserie „Siena“

Korpus und Front, Eiche, Nachbildung, San Remo, hell

5. Waschbeckenunterschrank

2 Türen, Einlegeboden, ca. 65 x 56 x 35 cm (BxHxT),

Art.-Nr. 5350674

89.99

6. Spiegelschrank

2 Türen, 2 Einlegeböden, ca. 65 x 70 x 15 cm (BxHxT),

Art.-Nr. 5350689

99.99

7. Hängeschrank

Tür (Türanschlag rechts/links), Einlegeboden,

ca. 37 x 70 x 22 cm (BxHxT),

Art.-Nr. 5350690

69.99

8. Standschrank

Schubkasten, Tür (Türanschlag rechts/links), Einlegeboden,

ca. 37 x 82 x 31 cm (BxHxT),

Art.-Nr. 5350691

89.99



Badmöbelserie „Trento“

Korpus, weiß, Melamin, Front weiß, Hochglanz, Absetzung mit Alu-Profil

9. Waschbeckenunterschrank

2 Türen, Einlegeboden, ca. 58 x 57 x 31 cm (BxHxT),

Art.-Nr. 5350678

89.99

10. Spiegelschrank

2 Türen, 2 Einlegeböden, offenes Fach, ca. 58 x 74 x 16 cm (BxHxT),

Art.-Nr. 5350698

99.99

Badmöbelserie „Moon“

Korpus und Front, Sardegna Rauchsilber

11. Waschbeckenunterschrank

2 Türen, Einlegeboden, ca. 58 x 57 x 31 cm (BxHxT),

Art.-Nr. 5350677

79.99

12. Hängeschrank

2 Türen, 2 Einlegeböden, offenes Fach, ca. 58 x 75 x 18 cm (BxHxT),

Art.-Nr. 5350696

99.99



Badmöbelserie „Florida“

Korpus und Front, weiß, Melamin, Glaseinsätze, satiniert, Füße und Griffe, verchromt

- 1. Hochschrank**
2 Türen (Türanschlag links/rechts möglich), 2 Einlegeböden, Konstruktionsboden, ca. 35 x 188 x 33 cm (BxHxT), Art.-Nr. 5350575 **79.99**
- 2. Spiegel**
mit Ablage, ca. 63 x 78 x 12 cm (BxHxT), Art.-Nr. 5350578 **29.99**
- 3. Hängeschrank**
Tür (Türanschlag links/rechts möglich), Einlegeboden, ca. 35 x 48 x 22 cm (BxHxT), Art.-Nr. 5350579 **35.99**
- 4. Waschbeckenunterschrank**
2 Türen, ca. 65 x 56 x 33 cm (BxHxT), Art.-Nr. 5350577 **39.99**
- 5. Standschrank, halbhoch**
4 Schubkästen, ca. 35 x 89 x 33 cm (BxHxT), Art.-Nr. 5350580 **59.99**
- 6. Klappenkommode**
3 Klappen, ca. 70 x 89 x 41 cm (BxHxT), Art.-Nr. 5350581 **69.99**

Badmöbelserie „California“

Front und Korpus, weiß, Melamin, Absetzung, rauchgrau-silberfarben, Nachbildung

- 7. Hochschrank**
2 Türen, 4 Konstruktionsböden, 2 Einlegeböden, ca. 32 x 180 x 28 cm (BxHxT), Art.-Nr. 5350547 **69.99**
- 8. Spiegel**
mit Ablage, ca. 60 x 60 x 3 cm (BxHxT), Art.-Nr. 5350551 **34.99**
- 9. Hängeschrank**
Tür, Einlegeboden, ca. 32 x 60 x 21 cm (BxHxT), Art.-Nr. 5350553 **29.99**
- 10. Waschbeckenunterschrank**
2 Türen, Konstruktionsboden, ca. 60 x 55 x 28 cm (BxHxT), Art.-Nr. 5350549 **29.99**
- 11. Standschrank, halbhoch**
Tür, 2 Konstruktionsböden, Einlegeboden, ca. 32 x 82 x 28 cm (BxHxT), Art.-Nr. 5350555 **39.99**

Komplettbad „Elba“

bestehend aus Waschbeckenunterschrank, Mineralgussbecken, Spiegel, 2 Unterschränke und 2 Hängeschränke, mit hochwertigen MDF-Fronten weiß, Hochglanz, lackiert, Montage hängend, Spiegelement mit 2-fach-Niedervolt-Halogen-Beleuchtung G4, 190 lm, 12 V/20 W, Lichtfarbe Warmweiß, Energieeffizienzklasse E (Spektrum A++ bis E), inkl. Schalter und Steckdose, IP44*, ca. 130 x 180 x 51,5 cm (BxHxT), Art.-Nr. 5350406

449,-

mit viel
Stauraum



Komplettbad „Wien 2“

bestehend aus Waschbeckenunterschrank, Keramikbecken, Spiegel, Spiegelwand mit Ablagefläche und Hängeschränk, mit hochwertigen MDF-Fronten weiß, Hochglanz, lackiert, Montage hängend, Spiegelement mit 2-fach-Niedervolt-Halogen-Beleuchtung G4, 190 lm, 12 V/20 W, Lichtfarbe Warmweiß, Energieeffizienzklasse E (Spektrum A++ bis E), inkl. Schalter und Steckdose, IP44*, ca. 86 x 182 x 51,5 cm (BxHxT), Art.-Nr. 5350318

199.99





Badmöbelprogramm „Aura“

wandhängend, vormontiert, Breite 60 cm, gedämpfte Scharniere und Schubladen, Spiegelschrank mit umlaufendem LED-Licht, Korpus/ Front aus Halifax-Eiche, modernes Glasbecken, 60 cm breit, Hochschrank, 40 x 160 x 26 cm (BxHxT), mit umlaufender LED-Beleuchtung zur optimalen Ganzkörperansicht zusätzlich erhältlich, Spiegelschrank und Hochschrank grifflos für mehr Eleganz

1. Spiegelschrank

vormontiert, umlaufende LED-Beleuchtung, Energieeffizienzklasse A++ (Spektrum A++ bis E), mit Sensorschalter, grifflos, Anschlag links, ca. 52 x 63 x 14 cm (BxHxT), Art.-Nr. 5351220

199.99

2. Glaswaschtisch

weiß, ca. 60 x 1,5 x 42,5 cm (BxHxT), Art.-Nr. 5351221

129.99

3. Waschtischunterschrank

zerlegt, mit zwei gedämpften Schubladen, Front/Korpus aus Halifax-Eiche, zwei stabile Metallgriffe in Chromglanz, ca. 59 x 60 x 41,5 cm (BxHxT), Art.-Nr. 5351222

179.99

4. LED-Hochschrank

vormontiert, umlaufende LED-Beleuchtung, Energieeffizienzklasse A++ (Spektrum A++ bis E), mit Sensorschalter, grifflos, links und rechts verwendbar, ca. 40 x 160 x 26 cm (BxHxT), Art.-Nr. 5351223

279.99



Gästebad-Set „X2“

wandhängend, vormontiert, Breite 40 cm, inkl. gedämpfter Scharniere, bestehend aus Spiegelement, Keramikbecken und Waschtischunterschrank, mit offenem Seitenfach für WC-Rollen, als Handtuchhalter oder zusätzlicher Stauraum, Korpus weiß, Front weiß, Hochglanz Spiegelement mit aluminiumfarbenem Rahmen

Spiegelement

mit Alu-Rahmen, Montage hochkant oder quer möglich, ca. 40 x 55 x 2 cm (BxHxT)

Waschbecken

weiß, ca. 40,5 x 9,5 x 22,5 cm (BxHxT)

Waschbeckenunterschrank

Anschlag rechts, mit integriertem WC-Rollen-/Handtuchhalter links, ca. 40 x 47,5 x 22 cm (BxHxT)

Komplettpreis

Bestellung nur als Komplettblock (Spiegelement, Gäste-WC-Keramikbecken und Waschbeckenunterschrank) möglich, Art.-Nr. 5351224

159.99



Badmöbelserie „LIMA“

wandhängend, zur Selbstmontage, gedämpfte Schamiere, Spiegelement in asymmetrischer Form, mit LED-Licht, Korpusoptik Steinesche, Front, basaltgrau, wahlweise auch erhältlich in Korpusoptik Steinesche mit Frontoptik Steinesche oder Front weiß, hochglänzend oder Korpus, weiß, matt, mit Frontenoptik Steinesche, basaltgrau oder weiß, Hochglanz

1. Spiegelement „Organic“ B

LED-Beleuchtung, Energieeffizienzklasse A++ (Spektrum A++ bis E), LED-Band austauschbar, ca. 55,5 x 89 x 3 cm (BxHxT), Art.-Nr. 5351197

229,-

2. Keramikbecken B

weiß, kubisch, ca. 60 x 13 x 35 cm (BxHxT), Art.-Nr. 5351202

169,-

3. Waschtisch-Unterbau „Lima“ B

2 Türen, Querteile, silbergrau, passend für Becken 82450, ca. 59 x 42 x 33 cm (BxHxT), Art.-Nr. 5351204

139,-

wahlweise auch passende Spiegelschränke und Waschplatzlösungen mit tiefenreduzierten Gussmarmorbecken 60 oder 80 cm erhältlich





Badmöbelserie „Scera“

wandhängend, vormontiert, gedämpfte Schamiere, LED-Spiegelelement, Korpus, weiß, matt, Fronten Piniendekor, weiß oder grau strukturiert, Waschbecken aus Gussmarmor, weiß, Breite 80 cm

1. Doppel-Midischrank B

2 Türen, 2 Glaseinlegeböden, ca. 61 x 79,5 x 22 cm (BxHxT), Art.-Nr. 5350980

299,-

2. Spiegelelement B

Sensor-Schalter, LED-Beleuchtung 12 V/12,3 W (LED-Band austauschbar), Energieeffizienzklasse A+ (Spektrum A++ bis E), ca. 80 x 68 x 3 cm (BxHxT), Art.-Nr. 5350735

429,-

3. Gäste-WC-Waschbecken B

Gussmarmor, weiß, links und rechts einsetzbar, ca. 80 x 10,5 x 22 cm (BxHxT), Stärke 4,5 cm; Art.-Nr. 5350736

179,-

4. Mini-Waschtischunterbau B

Frontoptik Pinienstruktur, weiß, für Beckenmulde 81470 links, Klapptür, Glaseinlegeboden, inkl. Raumspar-Siphon, ca. 79,5 x 30 x 22 cm (BxHxT), Art.-Nr. 5350739

249,-

wahlweise auch in Frontoptik Pinienstruktur, grau, erhältlich

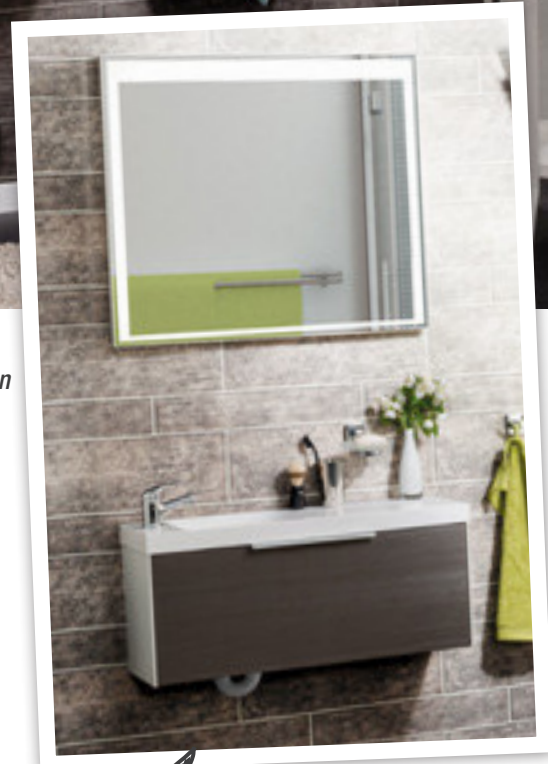

Frontoptik
Pinienstruktur, grau



Badmöbelserie „Kara“

wandhängend, vormontiert, gedämpfte Schamiere und Schubauszüge, Spiegelschrank mit LED-Lichttechnik sowie passender Aufsatzleuchte, anthrazitgrauer Korpus, Front aus lackiertem Glas auf anthrazitgrauer Trägerplatte

1. Hängeschrank, links **B**

Tür, 2 Einlegeböden,
ca. 40,5 x 70 x 22,5 cm (BxHxT),
Art.-Nr. 5350060

169,-

2. Unterschrank, links **B**

Tür, Einlegeboden,
ca. 40,5 x 70 x 32 cm (BxHxT),
Art.-Nr. 5350781

179,-

3. LED-Aufsatzleuchte **B**

verchromt, 12 V/3,4 W, ca. 34 x 3,5 x 16,5 cm (BxHxT)
(passend z. B. für Spiegelschrank „Kara“ 5350719),
Energieeffizienzklasse A+ (Spektrum A++ bis E),
Art.-Nr. 5350723

29.99

4. Spiegelschrank **B**

3 Türen, LED-Beleuchtung, 12 V/6,7 W (LED-Band
austauschbar), Energieeffizienzklasse A+ (Spektrum
A++ bis E), Schalter/Steckdose, 6 Glaseinlege-
böden, 3D-Effekt, ca. 80 x 70 x 22,5 cm (BxHxT),
Art.-Nr. 5350719

429,-

5. Einhebelmischer „City“ **B**

chromfarben, glänzend/matt, Höhe ca. 20 cm,
Art.-Nr. 5400912

99,-

6. Keramikbecken **B**

weiß, Stärke ca. 1,5 cm,
ca. 81 x 16,5 x 51 cm (BxHxT),
Art.-Nr. 5350724

249,-

7. Waschtischunterbau **B**

2 Schubladen, inkl. Raumspar-Siphon,
ca. 79,5 x 59 x 49 cm (BxHxT),
Art.-Nr. 5350716

249,-

Orga-Schubkasteneinsatz **B**

Kunststoff, silberfarben, passend z. B. für unteren
Schub von WTU 5350716, ca. 70 x 5 x 37,4 cm
(BxHxT) (o. Abb.), Art.-Nr. 5350725

24.90

8. Hochschrank **B**

Korpus in 2 Teilen, 4 Türen, 2 Schubladen,
2 Einlegeböden, ca. 61 x 176 x 32 cm (BxHxT),
Art.-Nr. 5357792

589,-



Badmöbel

unterschiedliche Korpus- und Frontvarianten, zwei Breiten, ideal für kleine Bäder und Gäste-WCs, wahlweise mit LED-Beleuchtung zu den Glasbecken

1. Spiegelement „LED-Line“ **B**
2 LED-Lichtsäulen, 230 V/2x6 W, Energieeffizienzklasse A+ (Spektrum A++ bis E), ca. 42,5x67x4 cm (BxHxT), Art.-Nr. 5350401

2. Gäste-WC-Glasbecken **B**
weiß, Stärke 1,5 cm (wahlweise links oder rechts einsetzbar), ohne Überlauf, mit Permanent-Ablauf, ca. 45x9,2x25 cm (BxHxT), Art.-Nr. 5350482

BackLight **B**
2 W, Energieeffizienzklasse A++ (Spektrum A++ bis E), Abschaltung nach ca. 30 Sekunden, inkl. Batteriebox und Bewegungsmelder, ca. 45x1,5x1,5 (BxHxT) (o. Abb.), Art.-Nr. 5350574

3. Einhebelmischer „City“ **B**
verchromt, glänzend, Höhe ca. 20 cm, Art.-Nr. 5400912

4. Mini-Waschtischunterschrank „Sceno“ **B**
Korpus weiß, glänzend, Tür weiß, Hochglanz, seitliche Blendenoptik in Pinien-Anthrazit (grau), Einlegeboden, ca. 44 x 60 x 24 cm (BxHxT), Art.-Nr. 5350483

5. Hochschrank „A-Vero“
Korpus in Graueichenoptik, Fronten weiß, Hochglanz, 2 Türen, offenes Fach, 5 Glaseinlegeböden, Korpus aus 2 Teilen, ca. 35x179x31,5 cm (BxHxT), Art.-Nr. 5350309

6. Spiegelement **B**
umlaufende LED-Beleuchtung, 230 V/9,6 W (LED-Band auswechselbar), Energieeffizienzklasse A++ (Spektrum A++ bis E), ca. 45x73x3 cm (BxHxT), Art.-Nr. 5350286

7. Gäste-WC-Keramikbecken **B**
ca. 45x10,5x32 cm (BxHxT), links, Art.-Nr. 5350285

8. Mini-Waschtischunterschrank „A-Vero“ **B**
Korpus und seitliche Blende in Graueichenoptik, Tür weiß, Hochglanz, Einlegeboden, ca. 44x60x24 cm (BxHxT), Art.-Nr. 5350299



1. Spiegelement „AL40“ E

Leuchtstoffröhre, T5/21 W, Energieeffizienzklasse A (Spektrum A++ bis E), Montage mit Leuchte wahlweise links, rechts oder oben möglich, Schalter, ca. 42 x 100 x 5 cm (BxHxT), Art.-Nr. 5353700

2. Mini-Waschtischunterschrank „Lavella“ E

Türanschlag rechts, Korpusoptik Eiche-Cognac, Fronten weiß, Hochglanz, Einlegeboden, ca. 44 x 60 x 24 cm (BxHxT), Art.-Nr. 5350992

219,-

159,-

3. Gäste-WC-Keramikbecken B

ca. 45 x 10,5 x 32 cm (BxHxT), rechts, Art.-Nr. 5350386

4. Gäste-WC-Glasbecken B

weiß, Stärke 1,5 cm (wahlweise links oder rechts einsetzbar), ohne Überlauf, mit Permanent-Ablauf, ca. 45 x 9,2 x 25 cm (BxHxT), Art.-Nr. 5350482

99,99

169,-

5. Spiegelement „Organic“ B

LED-Beleuchtung, 12 V/8,0 W (LED-Band austauschbar), neutralweiß (Energieeffizienzklasse A++ (Spektrum A++ bis E), ca. 40 x 76 x 3 cm (BxHxT), Art.-Nr. 5351198

199,-

6. Mini-Waschtisch-Unterbau „Kara“ B

Tür (Anschlag rechts), Griffleiste aus Aluminium, Einlegeboden, ca. 44 x 60 x 24,5 cm (BxHxT), Art.-Nr. 5351201

169,-



Badmöbelserie „B.clever“

wandhängend, zerlegt zur Selbstmontage, gedämpfte Scharniere und Schubauszüge, Korpus und Front in Alaska-Esche-Nachbildung, wahlweise auch Korpus, weiß, matt, Front weiß, hochglänzend und Korpus und Front in „Ulme Madera“-Nachbildung

1. Spiegelschrank

Alaska-Esche-Nachbildung **B**

Tür, 2 Glaseinlegeböden, LED-Beleuchtung, 12 V/4,8 W (LED-Band austauschbar), Energieeffizienzklasse A+ (Spektrum A++ bis E), 3D-Effekt, Schalter/Steckdose, ca. 60x71x16 cm (BxHxT), Art.-Nr. 5350731

249,-

2. LED-Aufsatzleuchte **B**

verchromt, 12 V/3,4 W, ca. 34x3,5x16,5 cm (BxHxT), Energieeffizienzklasse A+ (Spektrum A++ bis E), Art.-Nr. 5350723

29,99

3. Midischrank **B**

Tür (rechts oder links verwendbar), 2 Glaseinlegeböden, ca. 30,5x81x32 cm (BxHxT), Art.-Nr. 5350733

129,-

4. Waschtisch-Set **B**

bestehend aus Gussmarmorbecken, weiß, Stärke 2,5 cm, ca. 60x14x46 cm (BxHxT), und Waschtischunterbau mit 2 Schubladen, ca. 60x48,5x46 cm (BxHxT), Art.-Nr. 5350732

349,-

5. Handtuchhalter **B**

chromfarben, glänzend, ca. 5x1x83 cm (BxHxT), Art.-Nr. 5351205

25,99

6. Hochschrank **B**

Front, weiß, hochglänzend, Korpus, weiß, matt, 2 Türen, 4 Glaseinlegeböden, links und rechts anschlagbar, Korpus aus 2 Teilen, ca. 30x159x32 cm (BxHxT), Art.-Nr. 5350995

199,-



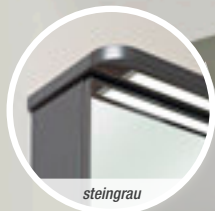

steingrau

pelipal

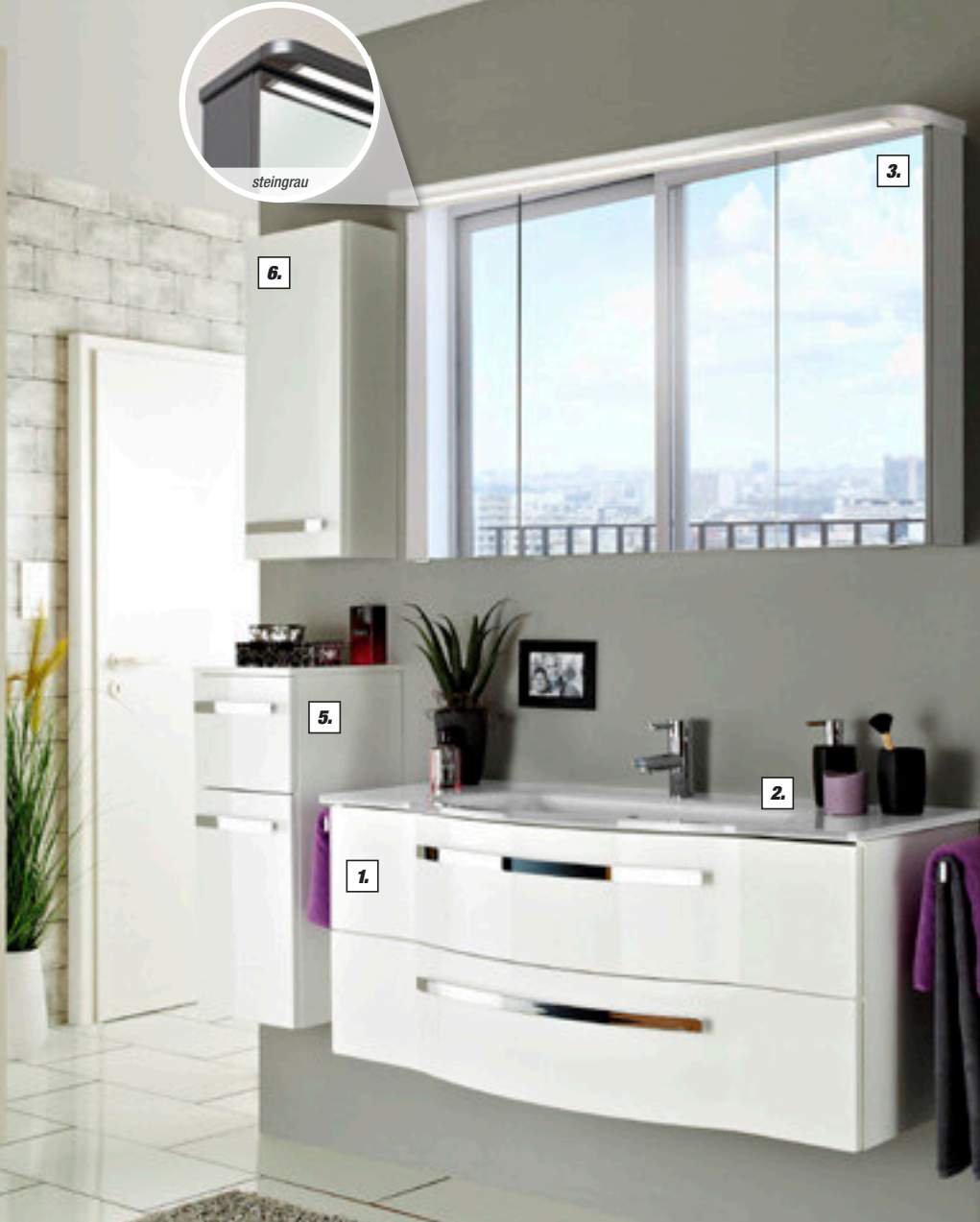

Badmöbelserie „Juno“

wandhängend, Schubkästen mit Softeinzug, Bügelgriffe aus Chrom, glänzend, polarweiß, Hochglanz, Hochglanzlack, oder Front und Korpus Polarweiß, Hochglanz

1. Waschtischunterschrank B

2 Auszüge, ca. 115x48,2x48,1 cm (BxHxT), steingrau, Art.-Nr. 5350809 polarweiß, Art.-Nr. 5350808

729,-
729,-

6. Wandschrank B

Tür, ca. 30x70x17 cm (BxHxT), steingrau, Art.-Nr. 5350824 polarweiß, Art.-Nr. 5350823

159,-
159,-

2. Glaswaschtisch B

Klarglas, weiß, lackiert, mit Armaturloch und integriertem Überlauf, ca. 117x1,5x49,1 cm (BxHxT), Art.-Nr. 5100377

359,-

3. Spiegelschrank B

3 Türen, inkl. LED-Beleuchtung im Kranz, Energieeffizienzklasse A+ (Spektrum A++ bis E), ca. 120x72,6x17 cm (BxHxT), steingrau, Art.-Nr. 5350813 polarweiß, Art.-Nr. 5350812

479,-
479,-

4. Hochschrank B

Auszug, 2 Türen, ca. 30x168x33 cm (BxHxT), steingrau, Art.-Nr. 5350815 polarweiß, Art.-Nr. 5350814

399,-
399,-

5. Highboard B

Auszug, Tür, ca. 30x73x33 cm (BxHxT), steingrau, Art.-Nr. 5350822 polarweiß, Art.-Nr. 5350821

289,-
289,-



steingrau, Hochglanz



Badmöbelserie „Bahamas“

wandhängend, Bügelgriffe aus Chrom, glänzend, Fronten erhältlich in Weiß, Hochglanz, Graphitgrau, Mokka oder „Sanremo Eiche Terra“-Nachbildung, Waschplatzartikel lieferbar in 120/122 cm oder 140/144 cm

1. Waschtischunterschrank **B**

2 Auszüge, 2 Türen,
ca. 116,3x49,2x46 cm (BxHxT),
weiß, Art.-Nr. 5350825
graphitgrau, Art.-Nr. 5350826
eichenfarben, Art.-Nr. 5350828
Mokka, Art.-Nr. 5350827

2. Keramikwaschtisch **B**

weiß, mit Armaturloch und integriertem Überlauf,
ca. 120,5x4,5x48 cm (BxHxT),
Art.-Nr. 5100378

3. Spiegelschrank **B**

3 Türen, Glaseinlegeböden, Schalter und Steckdose, ca. 120x70,3x17 cm (BxHxT),
weiß, Art.-Nr. 5350831
graphitgrau, Art.-Nr. 5350832
eichenfarben, Art.-Nr. 5350969
Mokka, Art.-Nr. 5350833

4. LED-Aufsatzleuchte **B**

ca. 60 cm breit, 12 V/5,0 W, Energieeffizienzklassen A++ bis A (Spektrum A++ bis E),
Art.-Nr. 5350838

5. Midischrank **B**

2 Auszüge, Tür, ca. 30x121,2x33 cm (BxHxT),
weiß, Art.-Nr. 5350857
graphitgrau, Art.-Nr. 5350858
eichenfarben, Art.-Nr. 5350860
Mokka, Art.-Nr. 5350859

385,-
385,-
385,-
385,-

6. Highboard **B**

Auszug, Tür, ca. 30x73,2x33 cm (BxHxT),
weiß, Art.-Nr. 5350861
graphitgrau, Art.-Nr. 5350863
eichenfarben, Art.-Nr. 5350865
Mokka, Art.-Nr. 5350864

245,-
245,-
245,-
245,-

7. Hochschrank **B**

Auszug, 2 Türen, ca. 30x168x33 cm (BxHxT),
weiß, Art.-Nr. 5350965
graphitgrau, Art.-Nr. 5350854
eichenfarben, Art.-Nr. 5350856
Mokka, Art.-Nr. 5350855

325,-
325,-
325,-
325,-

299,-
299,-
299,-
299,-

65,-



weiß, Hochglanz



graphitgrau, Querstruktur, Nachbildung



Mokka, Querstruktur



Sanremo Eiche Terra, Querstruktur, Nachbildung

8. Wandschrank B

Tür, ca. 30x70x17 cm (BxHxT),
weiß, Art.-Nr. 5350866

graphitgrau, Art.-Nr. 5350867

eichenfarben, Art.-Nr. 5350869

Mokka, Art.-Nr. 5350868

125.-

125.-

125.-

125.-

9. LED-Lichtkranz B

122 cm breit, 12 V/6,5 W, Energieeffizienzklassen A++ bis A
(Spektrum A++ bis E), ca. 122x1,6x26,5 cm (BxHxT),
weiß, Art.-Nr. 5350834

graphitgrau, Art.-Nr. 5350835

eichenfarben, Art.-Nr. 5350837

Mokka, Art.-Nr. 5350836

119.-

119.-

119.-

119.-



weiß, Hochglanz

Badmöbelserie „Lucia“

wandhängend, vormontiert, Schubkästen mit Metallzarge und Softeinzug, Griffe aus Chrom, glänzend, erhältliche Dekore weiß Hochglanz, anthrazit Hochglanz, Nachbildung Graphitstruktur, quer, und Nachbildung Sanremo Eiche Terra, quer

1. Keramikwaschtisch **B**
weiß, ca. 122 x 6 x 51,5 cm (BxHxT),
Art.-Nr. 5100393

303,-

2. Waschtischunterschrank **B**
weiß, Hochglanz, mit 2 Auszügen,
ca. 115 x 49 x 48,1 cm (BxHxT),
Art.-Nr. 5351136

607,-

3. Spiegelschrank **B**
weiß, Hochglanz, inkl. LED-Aufsatz-
leuchte, Energieeffizienzklassen A++
bis A (Spektrum A++ bis E), 3 Dreh-
türen, mit Facettenschliff, 6 Glasein-
legeböden, Schalter/Steckdose,
ca. 120 x 70 x 17 cm (BxHxT),
Art.-Nr. 5351120

455,-

4. Midischrank **B**
Tür, 2 Auszüge,
ca. 30 x 121 x 33 cm (BxHxT),
Art.-Nr. 5351114

369,-

5. Highboard **B**
Sanremo Eiche quer (Nachbildung),
Drehtür, Auszüge, inkl. Abdeckplatte,
Glaseinlegeboden,
ca. 30 x 73,2 x 33 cm (BxHxT),
Art.-Nr. 5351097

236,-

6. Spiegelschrank **B**
Sanremo Eiche quer (Nachbildung),
inkl. LED-Beleuchtung im Kranz, Ener-
gieeffizienzklassen A++ bis A
(Spektrum A++ bis E),
3 Drehtüren, 6 Glaseinlegeböden,
Schalter/Steckdose,
ca. 90 x 72,4 x 17 (BxHxT),
Art.-Nr. 5351122

439,-

7. Wandschrank **B**
Sanremo Eiche quer (Nachbildung),
ca. 30 x 70 x 17 cm (BxHxT),
Art.-Nr. 5351113

131,-



Sanremo Eiche Terra, quer



Badmöbelkombi-Set „Primo“

Mineralmarmor-Waschtisch, Front und Korpus, weiß, glänzend, Unterschrank mit 2 Auszügen, Spiegelschrank mit 3 Spiegeltüren, 6 Glaseinlegeböden und LED-Aufbauleuchte im Kranzboden, inkl. Schalter und Steckdose

1. Mineralmarmor-Waschtisch **B**

weiß, ca. 77 x 1,5 x 50 cm (BxHxT),
Art.-Nr. 5350501

2. Waschtischunterschrank **B**

mit 2 Auszügen, ca. 75 x 51 x 49 cm (BxHxT),
Art.-Nr. 5350870

3. Spiegelschrank **B**

3 Spiegeltüren, 6 Glaseinlegeböden, LED-Aufbauleuchte im Kranzboden, Energieeffizienzklassen A++ bis A (Spektrum A++ bis E), Schalter/Steckdose, ca. 75 x 72 x 20 cm (BxHxT),
Art.-Nr. 5350876

Komplettpreis **B**

Bestellung nur als Komplettblock (Waschtisch, Waschtischunterschrank und Spiegelschrank) möglich

171,-

258,-

286,-

715,-

Badmöbelkombi-Set „Primo“

Mineralmarmor-Waschtisch, Front und Korpus in Sanremo Eiche, Unterschrank mit 2 Auszügen, Spiegelschrank mit 3D-Spiegeltüren, 6 Glaseinlegeböden und LED-Profil, inkl. Schalter und Steckdose

1. Mineralmarmor-Waschtisch **B**

weiß, ca. 110 x 3,5 x 51 cm (BxHxT),
Art.-Nr. 5350496

2. Waschtischunterschrank **B**

mit 2 Auszügen, ca. 105 x 51 x 49 cm (BxHxT),
Art.-Nr. 5350924

3. Spiegelschrank **B**

3D-Spiegeleffekt, 3 Spiegeltüren, 6 Glaseinlegeböden, LED-Profil, Energieeffizienzklasse A (Spektrum A++ bis E), Schalter/Steckdose, ca. 105 x 7,2 x 20 cm (BxHxT),
Art.-Nr. 5350936

Komplettpreis **B**

Bestellung nur als Komplettblock (Waschtisch, Waschtischunterschrank und Spiegelschrank) möglich

291,-

299,-

332,-

922,-

Badblöcke in verschiedenen Breiten, Dekoren und Waschtischmaterialien erhältlich



Badmöbelserie „Taiga“

wandhängend, vormontiert, Auszüge und Schubkästen mit Metallzarge und Softeinzug, Griffe aus Chrom, glänzend, erhältliche Dekore weiß Hochglanz, anthrazit Hochglanz, Nachbildung Graphitstruktur, quer, und Nachbildung Sanremo Eiche Terra, quer

1. Mineralmarmor-Waschtisch **B**

weiß, ca. 141 x 5 x 50,5 cm (BxHxT),
Art.-Nr. 5100392

299,-

2. Waschtischunterschrank **B**

Graphitstruktur, quer, mit Auszügen,
ca. 139 x 48 x 46,2 cm (BxHxT),
Art.-Nr. 5351086

580,-

3. Spiegelschrank **B**

Graphitstruktur, quer, 3 Spiegeltüren, 6 Glaseinlegeböden, LED-Aufbauleuchte, Energieeffizienzklassen A++ bis A (Spektrum A++ bis E), Schalter/Steckdose, ca. 140 x 67 x 17 cm (BxHxT),
Art.-Nr. 5351068

445,-

4. Midischrank **B**

weiß, Hochglanz, Tür, 2 Auszüge,
ca. 30 x 121 x 33 cm (BxHxT),
Art.-Nr. 5351046

369,-





Badmöbelserie „Indra“

wandhängend, vormontiert, Auszüge und Schubkästen mit Metallzarge und Softeinzug, Griffe aus Chrom, glänzend, erhältliche Dekore weiß Hochglanz, anthrazit Hochglanz und Nachbildung Graphitstruktur, quer

1. Keramikwaschtisch **B**

weiß, Armaturbohrung, integrierter Überlauf, ca. 96x7x48,5 cm (BxHxT), Art.-Nr. 5100387

299,-

2. Waschtischunterschrank **B**

2 Auszüge, ca. 88x48x44 cm (BxHxT), anthrazit, Art.-Nr. 5351031

389,-

3. Spiegelschrank **B**

3 Spiegeltüren mit Facettenschliff, 6 Glaseinlegeböden, inkl. LED-Aufsatzleuchte, Energieeffizienzklassen A++ bis A (Spektrum A++ bis E), Schalter und Steckdose, ca. 100x70x17 cm (BxHxT), anthrazit, Art.-Nr. 5351022

559,-

4. Midischrank **B**

Tür, 2 Auszüge, ca. 30x121x33 cm (BxHxT), anthrazit, Art.-Nr. 5351009

369,-

5. Keramikwaschtisch **B**

weiß, Armaturbohrung, integrierter Überlauf, ca. 76,5x7x46 cm (BxHxT), Art.-Nr. 5100388

237,-

6. Spiegelschrank **B**

3 Spiegeltüren mit Facettenschliff, 6 Glaseinlegeböden, inkl. LED-Aufsatzleuchte, Energieeffizienzklassen A++ bis A (Spektrum A++ bis E), Schalter und Steckdose, ca. 85x70x17 cm (BxHxT), Graphitstruktur, Art.-Nr. 5351020

529,-

7. Midischrank **B**

2 Türen, Wäschekippe, inkl. Abdeckplatte, ca. 45x121,2x33 cm (BxHxT), Graphitstruktur, Art.-Nr. 5351195

289,-

8. Waschtischunterschrank **B**

2 Auszüge, ca. 72x48x44 cm (BxHxT), Graphitstruktur, Art.-Nr. 5351029

379,-

9. Highboard **B**

Drehtür, Auszug inkl. Abdeckplatte, Glaseinlegeboden, ca. 30x73x33 cm (BxHxT), Graphitstruktur, Art.-Nr. 5351004

236,-



Spiegel

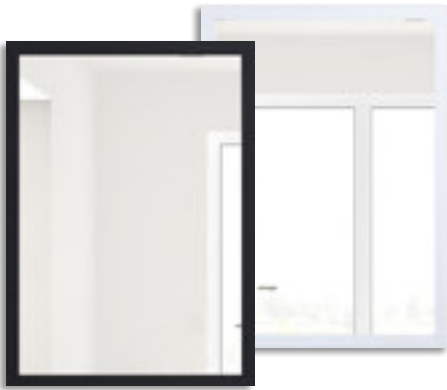

Rahmenspiegel „Beach“
EPS-Rahmenspiegel, weiß oder schwarz,
ca. 40 x 60 cm (BxH),
weiß, Art.-Nr. 5350248
schwarz, Art.-Nr. 5350247

14,99
14,99



Lichtspiegel „Daylight“
mit indirekter Beleuchtung, sandgestrahlte
Lichtausschnitte, mit 6 Halogenpins, 60 W,
Lichtfarbe 2.700 K, Energieeffizienzklasse B
(Spektrum A++ bis E), Ein/Aus-Zugschalter,
ca. 50 x 70 cm (BxH),
Art.-Nr. 5357210

109,99



LED-Lichtspiegel „New Paradiso I“
mit indirekter Beleuchtung, sandgestrahlte
Lichtausschnitte, LED-Beleuchtung, 20 W,
Lichtfarbe 3.800 - 4.200 K, Energieeffizienz-
klasse A (Spektrum A++ bis E), Ein/Aus-Schalter,
ca. 50 x 70 cm (BxH),
Art.-Nr. 5351147

119,99



Spiegelschrank „Rano“
Kunststoff, weiß, für 2 x E14-LED-Leuchtmittel,
Energieeffizienzklassen A++ bis B (Spektrum
A++ bis E), feste Schrankeinlagen, 3 Kristallglas-
Spiegeltüren, 2 Schubkästen, Schukosteckdose,
Ein/Aus-Schalter, ca. 59 x 51 x 16 (14) cm (BxHxT),
Art.-Nr. 5356440

29,99



Spiegelschrank „Topas ECO“
Kunststoff, weiß, Beleuchtung 2 x 11-W-Energie-
sparlampe, Energieeffizienzklasse A (Spektrum
A++ bis E), 3 Spiegeltüren aus Kristallglas,
verstellbare Einlagen, feste Türablageschalen,
2 Schubkästen, Schukosteckdose, Ein/Aus-
Schalter, ca. 60 x 53 x 18 cm (BxHxT),
Art.-Nr. 5352864

69,99



Spiegelschrank „Cento 60“
MDF/Holz, Korpus, weiß, Dickkante, alufarben,
8 W, T5-Leuchtstofflampe, Energieeffizienzklasse
B (Spektrum A++ bis E), satiniertes Lichtfenster,
Innenbeleuchtung, 2 Spiegeltüren aus Kristallglas,
verstellbare Glaseinlagen, Schukosteckdose,
Ein/Aus-Schalter, ca. 60 x 65 x 14 cm (BxHxT),
Art.-Nr. 5350774

129,99



Spiegelschrank „Doro“
MDF/Holz, silberfarben, 2 LED-Spots, Energie-
effizienzklasse A+ (Spektrum A++ bis E),
3 Spiegeltüren aus Kristallglas, verstellbare
Glaseinlagen, auch in Weiß, Schukosteckdose,
Ein/Aus-Schalter, ca. 68 x 60 x 22 (14) cm (BxHxT),
silberfarben, Art.-Nr. 5350777
weiß, Art.-Nr. 5350536

129,99
99,99



Spiegelschrank „Arbo“
MDF/Holz, Beleuchtung LED-Light-Strip, Energie-
effizienzklasse A (Spektrum A++ bis E),
3 Spiegeltüren aus Kristallglas, mit 3D-Spiegel-
effekt, verstellbare Glaseinlagen, Schukosteckdose,
Ein/Aus-Schalter, ca. 73 x 63 x 16 cm (BxHxT),
weiß, Art.-Nr. 5350361
anthrazitgrau, Art.-Nr. 5350370

169,99
179,99



Spiegelschrank „Lightblade“
MDF/Holz, weiß, LED-Lichtsegel, Energie-
effizienzklasse A (Spektrum A++ bis E),
2 Spiegeltüren aus Kristallglas, verstellbare
Glaseinlagen, Schukosteckdose, Ein/Aus-
Schalter, ca. 72 x 69 (68) x 22 (15) cm (BxHxT),
Art.-Nr. 5350781

129,99



Spiegelschrank „Lune II“

2-türig, 2 Glasböden, Holz, weiß, LED-Aufsatzleuchte, 300 lm, 4,5 W, Energieeffizienzklasse A (Spektrum A++ bis E), zerlegt, ca. 70 x 70 x 16 cm (BxHxT), Art.-Nr. 5351140

59.99



Spiegelschrank „Eco II 65“

1-türig, Holz, weiß, LED-Aufsatzleuchte, verchromt, 350 lm, 5 W, Energieeffizienzklasse A (Spektrum A++ bis E), Schalter und Steckdose, 6 Glasböden, vormontiert, ca. 65 x 60 x 14,5 cm (BxHxT), Art.-Nr. 5350745

79.99



Spiegelschrank „Lucca“

3-türig mit Push-to-open-System, Holz, weiß, 6 Glasböden, Korpus, weiß, Hochglanz, LED-Einbaustrahler, 120 lm, 2 W, Energieeffizienzklasse A (Spektrum A++ bis E), Schalter und Steckdose, vormontiert, ca. 82 x 63 x 23 cm (BxHxT), Art.-Nr. 5351139

109.99



Spiegelschrank „Beni 50“

1-türig, Holz, weiß, Hochglanz, lackiert, LED-Leuchtboard, 240 lm, 4 W, Energieeffizienzklasse A (Spektrum A++ bis E), Schalter und Steckdose, 2 Glasböden, vormontiert, ca. 50 x 65 x 23,4 cm (BxHxT), Art.-Nr. 5350744

109.99



Spiegelschrank „Freddy 60“

2-türig, Holz, weiß, Hochglanz, lackiert, LED-Aufsatzleuchte, verchromt, 200 lm, 4,5 W, Energieeffizienzklasse A (Spektrum A++ bis E), Schalter und Steckdose, 2 Glasböden, vormontiert, ca. 60 x 60 x 16 cm (BxHxT), Art.-Nr. 5350746

129.99



Spiegelschrank „Leonie 80“

2-türig, mit Soft-Close-System, 4 Glasböden, Holz, weiß, Hochglanz, lackiert, 2 LED-Einbaustrahler, 240 lm, 4 W, Energieeffizienzklasse A (Spektrum A++ bis E), Schalter und Steckdose, vormontiert, ca. 82 x 63 x 17 cm (BxHxT), Art.-Nr. 5351138

129.99



Spiegelschrank „Emily 70“

2-türig, Holz, weiß, Hochglanz, lackiert, LED-Leuchtboard mit LED-Stripe, 350 lm, 3,6 W, Energieeffizienzklasse A (Spektrum A++ bis E), Schalter und Steckdose, 2 Glasböden, vormontiert, ca. 50 x 67 x 23,4 cm (BxHxT), Art.-Nr. 5350749

139.99



Spiegelschrank „Lea 50“

1-türig, Holz, weiß, Hochglanz, lackiert, indirekte LED-Beleuchtung, sandgestrahlte Lichtausschnitte, 400 lm, 10 W, Energieeffizienzklasse A (Spektrum A++ bis E), Schalter und Steckdose, 2 Glasböden, vormontiert, ca. 50 x 65 x 16,5 cm (BxHxT), Art.-Nr. 5350743

179.99



Spiegelschrank „Lili 80“

3-türig, 3D-Effekt, Holz, weiß, Hochglanz, lackiert, LED-Designleuchte aus Acryl, LED-Unterbeleuchtung, 420/300 lm (oben/unten), 5/4,5 W (oben/unten), Energieeffizienzklasse A (Spektrum A++ bis E), Schalter und Steckdose, 6 Glasböden, vormontiert, ca. 80 x 65 x 16 cm (BxHxT), Art.-Nr. 5350747

219.99



Wandfliese „Velvet“

Feinsteinzeug „Trend“

Badinspiration



Badmöbelserie „Lucia“
wandhängend, vormontiert, Schubkästen mit Metallzarge und Softeinzug, Griffe aus Chrom glänzend, erhältliche Dekore Sanremo Eiche Terra quer, weiß Hochglanz, anthrazit Hochglanz, Nachbildung Graphitstruktur, quer, weitere Informationen auf S. 60

toom WC-Sitz „Orchidee“

Flachstahlkorb „Piana“

1. Geberit Betätigungsplatte „Delta 21“
weitere Informationen auf S. 12, Art.-Nr. 5107069 **34.99**

4. Duravit Tiefspül-Wand-WC-Set
spülrandlos, weitere Informationen auf S. 9, Art.-Nr. 5100334 **249.99**

7. Duschsäule „Panama“
(Abb. ähnlich) weitere Informationen auf S. 32, Art.-Nr. 5450605 **79.99**

2. WC-Papierrollenhalter mit Deckel „London“
Edelstahl, matt gebürstet, weitere Informationen auf S. 74, Art.-Nr. 5240317 **29.99**

5. toom WC-Sitz „Orchidee“
MDF-Holzkern mit Acryloberfläche, mit Absenkautomatik, Art.-Nr. 5250559 **49.99**

8. Flachstahlkorb „Piana“
2-etagig, ca. 26 x 75 x 12,5 cm (BxHxT), weitere Informationen auf S. 75, Art.-Nr. 5250571 **79.99**

3. WC-Bürstengarnitur „London“
Edelstahl, matt gebürstet, weitere Informationen auf S. 74, Art.-Nr. 5240319 **34.99**

6. Kosmetikeimer „Emil“
Oberfläche glänzend, pulverbeschichtet, weitere Informationen auf S. 77, z. B. schlammfarben, 5 l, Art.-Nr. 5260795 **14.99**

9. Eckdusche „Winga“
ca. 90x90 cm (LxB), weitere Informationen auf S. 23, Art.-Nr. 5174840 **469.99**



Spiegelschrank „Lucia“



Keramik-Waschtisch und Waschtischunterschrank „Lucia“

10. Duschwanne, eckig
weiß, ca. 90x90 cm (LxB),
Art.-Nr. 5170322

11. Flachstahlkorb „Piana“
gerade, ca. 26x82x13 cm (BxHxT),
Art.-Nr. 5250573

12. Spiegelschrank „Lucia“ **B**
inkl. LED-Beleuchtung im Kranz, 12-V-LED, LM-LED,
Energieeffizienzklassen A++ bis A (Spektrum A++
bis E), 6 W, 3 Drehtüren, einfach verspiegelt,
6 Glaseinlegeböden, inkl. Schalter/Steckdose,
ca. 120x72,4x17 cm (BxHxT),
Art.-Nr. 5351125

13. Keramik-Waschtisch „Lucia“ **B**
ca. 122x6x51,5 mm (BxHxT),
weitere Informationen auf S. 60,
Art.-Nr. 5100393

14. Waschtischunterschrank „Lucia“ **B**
2 Auszüge, ca. 115x49x48,1 cm (BxHxT),
weitere Informationen auf S. 60,
Art.-Nr. 5351135

15. Haken „London“
2-fach, Edelstahl, matt gebürstet,
weitere Informationen auf S. 74,
Art.-Nr. 5240322

16. Handtuch „Jasmina“
grau, supersoftes und anschmiegsames Material
mit sehr gutem Trocknungseffekt, 100 % Baumwolle,
ca. 100x50 cm (LxB), weitere Informationen auf S. 78,
Art.-Nr. 5250591 **6.99**

17. Wandfliese „Velvet“
ca. 60x30 cm (LxB), grau, matt,
Art.-Nr. 2050416 **Karton (1,25 m²) 21.24**
m² 16.99

18. Feinsteinzeug „Trend“
ca. 61 x 30,5 cm (LxB), AB 4, R9,
Art.-Nr. 2151018 **Karton (1,58 m²) 15.78**
m² 9.99

19. Badkorb „Adria M“
versch. Farben und Größen, hochwertige Flechtoptik,
aus widerstandsfähigem Polypropylen, auch für
Nassräume geeignet, ca. 35x22x25,5 cm (BxHxT),
z. B. beige, Art.-Nr. 5270374 **10.99**

492,-

303,-

607,-

14.99

hohe Deckkraft,
mit Abperleffekt



Fliesen-Lack
einfache Renovierung von gefliesten
Oberflächen, optische Erneuerung
von Fliesen, bildet eine wasserfeste
Oberfläche, seidenglänzend,
750 ml,
Art.-Nr. 8211708 (1 l = 29,32) **21.99**



Weißer WC-Sitze



Problemlöser

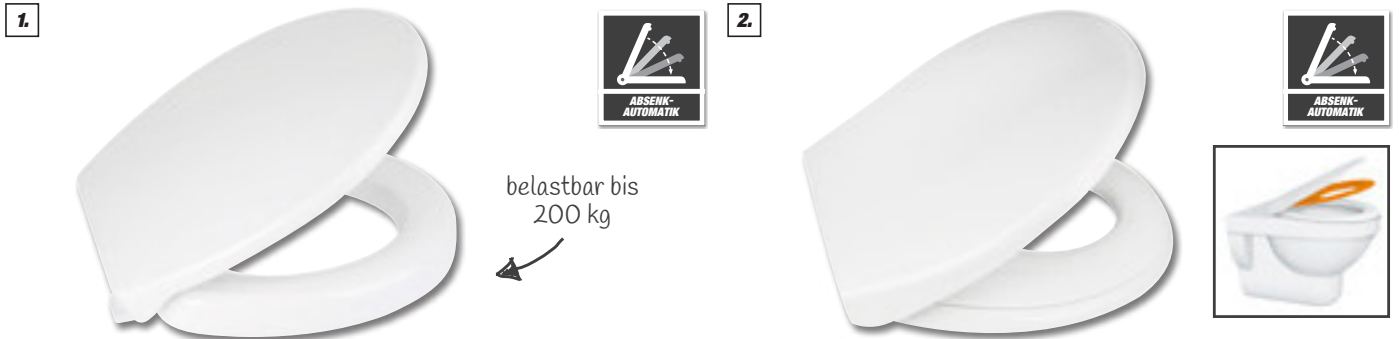

1. WC-Sitz „Komfort“
 Duroplast, weiß, mit 5-cm-Erhöhung für mehr Sitzkomfort, erleichtertes Hinsetzen und Aufstehen, Spezialpuffer gegen Verrutschen, Art.-Nr. 5260689 **49.99**

2. WC-Sitz „Family“
 Duroplast, weiß, doppelter WC-Sitz, bestehend aus Kindersitz und klassischem WC-Sitz, Art.-Nr. 5260688 **59.99**

Klassisch für jeden Zweck



3. WC-Sitz „Primus“
 Holzkern, pflegeleicht, weiß, Art.-Nr. 5250347 **11.99**

4. WC-Sitz „Tulsa“
 Soft-Close-Mechanik, Duroplast, Montage von oben, weiß, grau, beige oder schwarz, z.B. weiß, Art.-Nr. 5260550 **34.99**

5. WC-Sitz „Level“
 Duroplast, weiß, Art.-Nr. 5260667 **39.99**



6. WC-Sitz „Optima“
 Art.-Nr. 5260670 **39.99**

7. WC-Sitz „Oslo“
 Acryl, weiß, Art.-Nr. 5260679 **49.99**

8. WC-Sitz „Tokio“
 Duroplast, weiß, Art.-Nr. 5260691 **59.99**

Besonders in Funktion und Design



9. WC-Sitz „Memphis“
 Duroplast, weiß, mit Akustiksensoren, reagiert bei völliger Dunkelheit auf Geräusche, Art.-Nr. 5250352 **49.99**

10. WC-Sitz „Extraflach“
 Duroplast, weiß, Art.-Nr. 5260657 **49.99**

11. WC-Sitz „Kristall“
 Duroplast, weiß, Art.-Nr. 5260686 **69.99**

WC-Sitze

Serie „Kan 2001 EXCLUSIVE“
Holzkern, mit Hochglanzlack, extreme Haltbarkeit, Metallscharniere aus poliertem Messing, Quick Release ermöglicht das Abnehmen mit einem einfachen Handgriff, z. B. weiß, Art.-Nr. 5250079 **89.99**



Serie „Kan 3001 EXCLUSIVE“
Holzkern, mit Hochglanzlack, extreme Haltbarkeit, Metallscharniere aus poliertem Messing, Quick Release ermöglicht das Abnehmen mit einem einfachen Handgriff, z. B. weiß, Art.-Nr. 5260716 **99.99**



KAN Est. 1948 – exklusives Design und Qualität made in Sweden!



Info
Für das einzigartige Finish des „Kan 3001 EXCLUSIVE“ mit „Soft-Close-Mechanik“ wird der Holzkern des WC-Sitzes mit einem schützenden Überzug aus Polyester und Glasfaser sowie hochglänzendem Lack versehen, was ihm besondere Haltbarkeit verleiht. Das herausragende Design ist speziell auf WCs mit schmaler Vorderkante ausgerichtet und überzeugt durch Scharniere aus poliertem Messing. Die Quick-Release-Funktion garantiert außerdem eine leichte Reinigung.

WC-Sitze



„Relax“
Duroplast, Art.-Nr. 5260825 **39.99**



„Seestern“
Acryloberfläche, Art.-Nr. 5260678 **49.99**



„Orchidee“
Acryloberfläche, Art.-Nr. 5250559 **49.99**



WC-Sitze mit Acryloberfläche



MDF-Holzkern, pflegeleicht, glänzend, einfache Montage, langlebige, stabile, verchromte Edelstahlscharniere, inkl. Montageschlüssel und Schnellbefestigung zur leichten Reinigung



„Harmonie“
Art.-Nr. 5250561

49.99



„Natura“
Art.-Nr. 5250560

49.99



„Strand“
Art.-Nr. 5260677

49.99



„Bambus“
Art.-Nr. 5260682

49.99

WC-Sitze aus Duroplast

pflegeleicht, einfache Montage, langlebige, stabile, verchromte Edelstahlscharniere, inkl. Montageschlüssel und Schnellbefestigung zur leichten Reinigung



„Steine“
Art.-Nr. 5260668

39.99



„Muscheln“
Art.-Nr. 5260663

39.99



„Black Stone“
Art.-Nr. 5260826

39.99



„Sand“
Art.-Nr. 5260666

39.99

WC-Sitze mit Holzkern und Metallplatte

Holzkern mit geprägter Metallplatte, pflegeleicht, stabiler Halt durch verchromte Scharniere, Schnellbefestigung zur leichten Reinigung



„Bike“
Art.-Nr. 5260661

49.99



„Havanna“
Art.-Nr. 5260659

49.99



„Paris“
Art.-Nr. 5260660

49.99

Info

Streng kontrolliert und sorgfältig geprüft – die WC-Sitze der toom Qualitätsmarke

- ✓ hohe Qualität zu attraktiven Preisen
- ✓ große Farb- und Dekorvielfalt
- ✓ für alle handelsüblichen WCs geeignet

WC-Sitze mit 3D-Effekt

Holzkern, pflegeleicht, einfache Montage, langlebige, stabile, verchromte Edelstahlscharniere, inkl. Montageschlüssel und Schnellbefestigung zur leichten Reinigung



„Delfine 3D“
Art.-Nr. 5250371

44.99



„Paris-London“
Art.-Nr. 5260680

59.99



„Kreuzfahrt“
Art.-Nr. 5260683

59.99



„Ozean“
Art.-Nr. 5260681

59.99



Sicherheit rund ums Bad

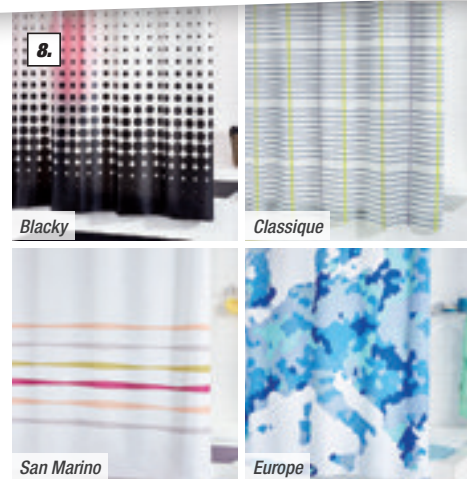
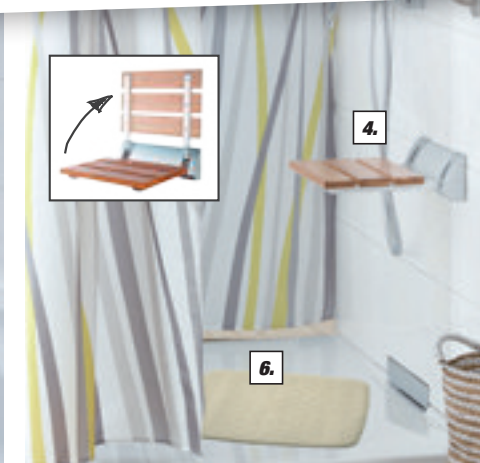
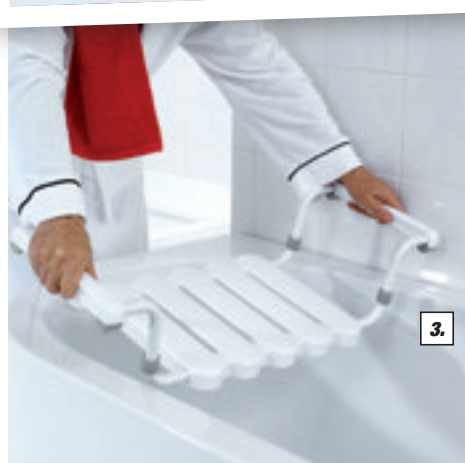

1. Bad-Hocker mit drehbarer Sitzfläche
höhenverstellbar von ca. 41,5 bis 58 cm, bis 150 kg, drehbare Sitzfläche mit Arretierung alle 90°, Sitzflächen-Ø ca. 35,5 cm,
Art.-Nr. 5260584 **82.99**

2. Bad-Schemel
höhenverstellbar von ca. 20,6 bis 25,4 cm, bis 150 kg, ca. 41 x 22 cm (BxT), vor Verwendung darauf achten, dass die Füße hörbar einrasten und auf gleicher Höhe sind,
Art.-Nr. 5240118 **42.99**

3. Wannen-Sitz
passend für alle Normwannen, Verstellbereich 50 - 63,5 cm Breite, bis 150 kg, Sitzfläche ca. 40 x 31 cm (BxT),
Art.-Nr. 5249948 **72.99**

4. Duschklapsitz mit Bambussitzfläche
Sitzfläche ca. 31 x 23 cm (BxT), bis 150 kg, inkl. Montagematerial,
Art.-Nr. 5240348 **89.99**

5. Badewannen-Einstiegshilfe
passend für alle Normwannen, rutschfest und sicher durch Polyamid-Grifffläche, Verstellbereich 6 - 13 cm, ACHTUNG: Bei Montage an Wannen mit Kunststoff- oder Gipskartonschürzen nur begrenzte Stabilität! Nicht für alle Wannen geeignet!
Art.-Nr. 5249080 **72.99**

6. Gummimatte „Capri“
Wannen- oder Duscheinlage, ca. 72 x 38 cm oder 54 x 54 cm (LxB), frei von PVC, made in Germany, bitte beiliegende Pflegeanleitung beachten,
72 x 38 cm (LxB) **54 x 54 cm (LxB)**
weiß, Art.-Nr. 5200077 **19.99** **Art.-Nr. 5200081** **19.99**
beige, Art.-Nr. 5200078 **19.99** **Art.-Nr. 5200079** **19.99**
blau, Art.-Nr. 5200076 **19.99**

7. Wannengriff
Edelstahl, matt oder poliert, Aluminium, weiß, bis 110 kg, verfügbare Längen ca. 30, 45 oder 60 cm, z. B. 30 cm, weiß,
Art.-Nr. 5249101 **29.99**

8. Duschkvorhang Folie
180 x 200 cm (BxH), oberer Rand und Ösen verstärkt,
Classique, Art.-Nr. 5160365 **19.99**
Blacky, Art.-Nr. 5160364 **19.99**

Textil
wasserabweisend imprägniert und beschichtet, Kunststoffösen, dadurch kein Rosten, maschinenwaschbar bis 60 °C,
Gras, Art.-Nr. 5160301 **32.99**
Europe, Art.-Nr. 5160376 **34.99**
San Marino, Art.-Nr. 5160377 **32.99**



Sicher, sauber – geklebt

LOXX
[ACCESSOIRES]



1.

Badausstattungs-Serie „LOXX“

verchromt, rostfrei, inkl. Befestigungsset

1. Handtuchhalter, zweiarmig

ca. 5 x 8,5 x 48,5 cm (BxHxT),

Art.-Nr. 5254832

34.99

2. WC-Papierrollenhalter

ca. 15 x 9,5 x 6,9 cm (BxHxT),

Art.-Nr. 5254898

19.99

3. WC-Bürstengarnitur

ca. 11,7 x 39,0 x 16,5 cm (BxHxT),

Art.-Nr. 5254876

34.99



3.

MOON
[ACCESSOIRES]

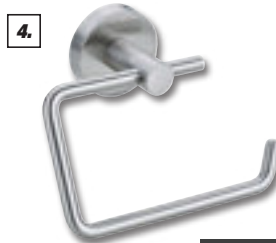

4.



5.

Edelstahloptik

Badausstattungs-Serie „MOON“

Edelstahloptik, rostfrei, inkl. Befestigungsset

4. WC-Papierrollenhalter

ca. 13,8 x 10,5 x 5,0 cm (BxHxT),

Art.-Nr. 5250261

22.99

5. Föhnhalter

ca. 10,0 x 16,0 x 13,5 cm (BxHxT),

Art.-Nr. 5250265

32.99

Info



Kleben mit System

- das Original – millionenfach bewährt
- einfache und saubere Montage
- garantiert höchste Haltekraft
- jederzeit rückstandsfrei entfernbar
- Befestigungsset liegt dem Produkt bei

Montage



Klebering abziehen

Kleber einfüllen,
aushärten lassen

Accessoires montieren

Demontage



Rohrzange ansetzen

Rückstände entfernen

Klebereste beseitigen

draad
[ACCESSOIRES]



ekkro
[ACCESSOIRES]



ALUXX
[ACCESSOIRES]



6.



6. Wannengriff

Messing, verchromt, hochglänzend, inkl. Befestigungsset, ca. 31,7x6x7,5 cm (BxHxT), Art.-Nr. 5250410

44.99

7.



7. WC-Papierrollenhalter

verchromt, rostfrei, inkl. Befestigungsset, ca. 13,3x11x4,7 cm (BxHxT), Art.-Nr. 5254491

27.99

Aluminium

10.

8.

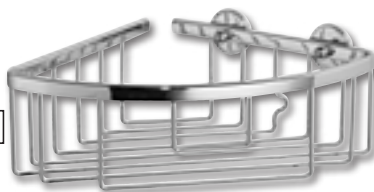

9.

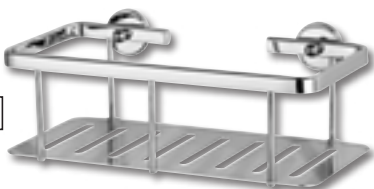

SPA A
[ACCESSOIRES]



11.



Badausstattungs-Serie „SPA A“

Mischmaterial, verchromt, hochglänzend, rostfrei, inkl. Befestigungsset

11. Duschabzieher
ca. 23,9x17,5x5,5 cm (BxHxT), Art.-Nr. 5170172

22.99

12. Duschstange
Wandhalterungen verstellbar, beidseitig variable Halter, können nahezu alle alten Bohrlöcher überdecken, ca. 70 cm (L), Art.-Nr. 5170137

32.99

12.



Badausstattungs-Serie „ALUXX“

Aluminium, verchromt, rostfrei, inkl. Befestigungsset

8. Eckduschkorb
extratief, ca. 19,2x9,2x20 cm (BxHxT), Art.-Nr. 5250448

27.99

9. Duschkorb „Style“
extratief, ca. 25x9,2x12,5 cm (BxHxT), Art.-Nr. 5250452

39.99

10. Duschablagekorb, zweistöckig
ca. 25x75x16,3 cm (BxHxT), zum Hängen, Art.-Nr. 5250458

79.99

haceka
BATHROOM STYLE SINCE 1987



10
JAHRE
GARANTIE

5.



4.



3.



2.



6.



1.



Tip

passender HangOn-Kleber
im Markt erhältlich



Badausstattungs-Serie „KOSMOS“

Messing, verchromt, hochglänzend, einfache Montage – ohne zu bohren – mit HangOn-Universalkleber, z. B.

1. Handtuchhalter, schwenkbar

Art.-Nr. 5282035

27.99

2. Seifenspender, Metall

Art.-Nr. 5284060

29.99

3. Haken

Art.-Nr. 5285676

11.99

4. Papierrollenhalter mit Deckel

Art.-Nr. 5282046

24.99

5. Toilettenbürstenhalter

Art.-Nr. 5284081

35.99

6. Wandhandtuchring

Art.-Nr. 5281947

19.99



Badausstattungs-Serie „Paris“

verchromt

- 1. Haken**
einfach, Art.-Nr. 5240312 **9.99**
- 2. Haken**
2-fach, Art.-Nr. 5240313 **12.99**
- 3. WC-Papierrollenhalter**
Art.-Nr. 5240307 **19.99**
- 4. WC-Papierrollenhalter**
mit Deckel, Art.-Nr. 5240308 **24.99**
- 5. WC-Bürstengarnitur**
Art.-Nr. 5240310 **29.99**
- 6. Handtuchhalter**
2-armig, Art.-Nr. 5240309 **29.99**
- 7. Badehandtuchstange**
doppelt, ca. 70 cm (L), Art.-Nr. 5240314 **36.99**
- 8. Badetuchstange**
ca. 70 cm (L), Art.-Nr. 5240311 **29.99**



Badausstattungs-Serie „Berlin“

verchromt

- 1. Haken**
einfach, Art.-Nr. 5240523 **12.99**
- 2. Haken**
2-fach, Art.-Nr. 5240524 **14.99**
- 3. WC-Papierrollenhalter**
Art.-Nr. 5240519 **24.99**
- 4. WC-Papierrollenhalter**
mit Deckel, Art.-Nr. 5240520 **29.99**
- 5. WC-Bürstengarnitur**
Art.-Nr. 5240522 **34.99**
- 6. Handtuchhalter**
2-armig, Art.-Nr. 5240521 **34.99**
- 7. Badehandtuchstange**
doppelt, ca. 67,4 cm (L), Art.-Nr. 5240526 **39.99**
- 8. Badetuchstange**
ca. 67,4 cm (L), Art.-Nr. 5240525 **34.99**

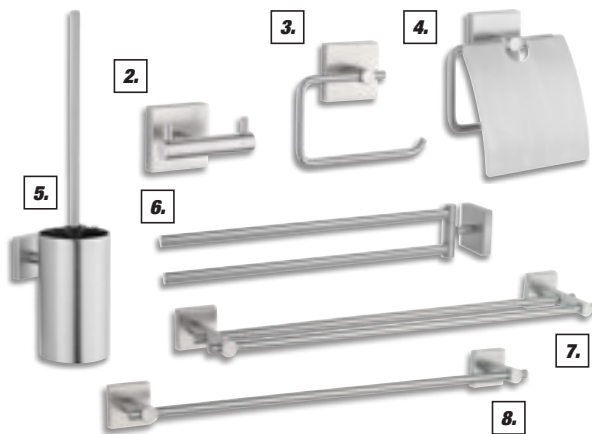

Badausstattungs-Serie „London“

Edelstahl, matt gebürstet

- 1. Haken**
einfach, Art.-Nr. 5240321 **12.99**
- 2. Haken**
2-fach, Art.-Nr. 5240322 **14.99**
- 3. WC-Papierrollenhalter**
Art.-Nr. 5240316 **24.99**
- 4. WC-Papierrollenhalter**
mit Deckel, Art.-Nr. 5240317 **29.99**
- 5. WC-Bürstengarnitur**
Art.-Nr. 5240319 **34.99**
- 6. Handtuchhalter**
2-armig, Art.-Nr. 5240318 **34.99**
- 7. Badehandtuchstange**
doppelt, ca. 70 cm (L), Art.-Nr. 5240324 **39.99**
- 8. Badetuchstange**
ca. 70 cm (L), Art.-Nr. 5240320 **34.99**

Innovative Montagetechnik



Passt auch in vorhandene Bohr-löcher!



ZUM KLEBEN



ZUM BOHREN

- kein neues Bohren erforderlich
- einfaches Austauschen vorhandener Badaccessoires

- Klebebutton zum einfachen Ausrichten vor Verklebung
- fertig angemischter Kleber enthalten
- rückstandslos wieder ablösbar

- Klebebutton zum einfachen Ausrichten der Bohrlöcher
- Montageplatte zum Anzeichnen der Bohrlöcher nutzen

Info

- Ersatz-WC-Bürstenkopf**
schwarz, Art.-Nr. 5240325 **4.99**
- weiß, Art.-Nr. 5240315 **4.99**



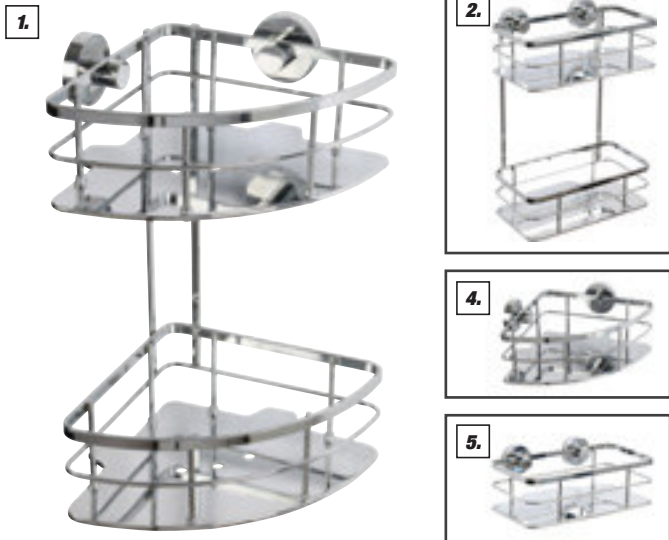

Korbserie „Piana“

Metallstreben, verchromt, Platten aus ABS-Kunststoff, verchromt, langlebig, rostbeständig, bis 10 kg

1. Flachstahlkorb
2-etagig, Eckversion,
ca. 26,4 x 34,6 x 19,1 cm (BxHxT),
Art.-Nr. 5250569 **49,99**

2. Flachstahlkorb
2-etagig, gerade Form, ca. 26 x 34,5 x 13
cm (BxHxT), Art.-Nr. 5250570 **49,99**

3. Flachstahlkorb
2-etagig, ca. 26 x 75 x 15,2 cm (BxHxT),
Art.-Nr. 5250571 **79,99**

4. Flachstahlkorb
Eckversion, ca. 26,4 x 8,2 x 19,1 cm
(BxHxT), Art.-Nr. 5250572 **29,99**

5. Flachstahlkorb
gerade, ca. 26 x 8,2 x 13 cm (BxHxT),
Art.-Nr. 5250573 **29,99**

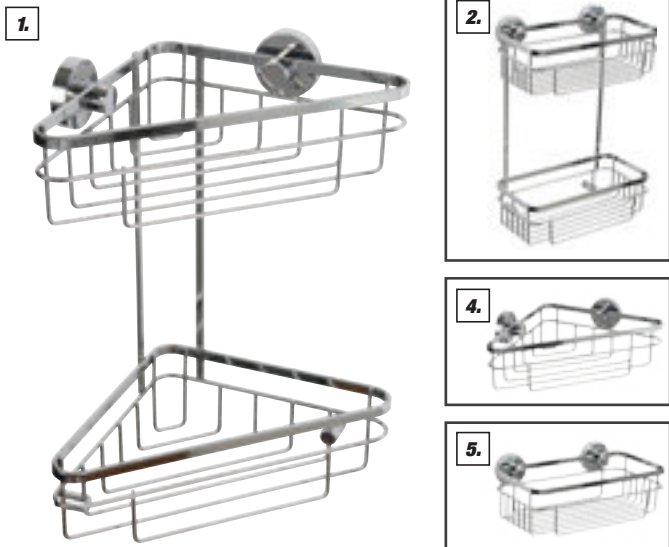

Korbserie „Ronda“
Flachstahl, verchromt, langlebig, rostbeständig,
bis 10 kg

1. Drahtkorb
2-etagig, Eckversion,
ca. 29 x 34,6 x 16,3 cm (BxHxT),
Art.-Nr. 5250564 **39,99**

2. Drahtkorb
2-etagig, gerade,
ca. 26 x 34,6 x 13 cm (BxHxT),
Art.-Nr. 5250565 **39,99**

3. Drahtkorb
2-etagig, ca. 26 x 75 x 13 cm (BxHxT)
(o. Abb.), Art.-Nr. 5250566 **69,99**

4. Drahtkorb
Eckversion, ca. 29 x 8,2 x 16,3 cm
(BxHxT), Art.-Nr. 5250567 **24,99**

5. Drahtkorb
gerade, ca. 26 x 8,2 x 13 cm (BxHxT),
Art.-Nr. 5250568 **24,99**

b1



Drahtregal
2 Körbe, verchromt,
ca. 28 x 35 x 14 (BxHxT),
Art.-Nr. 5250628 **12,99**

b1



Draht-Eckregal
2 Körbe, verchromt,
ca. 22 x 42,5 x 22 (BxHxT),
Art.-Nr. 5250629 **17,99**

b1



Draht-Eckregal
1 Korb, verchromt,
ca. 19,5 x 5,5 x 26 (BxHxT),
Art.-Nr. 5250444 **5,99**



Qualitätsmarke von **toom**

Flexi **FIX**

5
JAHRE
GARANTIE



1.

2.

1. Seifenspender „Cement“
 Keramik in Zementoptik, schlicht, aber dank innovativem Spenderkopf ein echter Hingucker, 19,5x8x8 cm (HxBxT), Fassungsvermögen 450 ml, Art.-Nr. 5240648 **17.99**

2. Zahnputzbecher „Cement“
 Keramik in Zementoptik, 8x11 cm (ØxH), Art.-Nr. 5240650 **12.99**

Keramik in Zementoptik



Seifenschale „Cement“
 Keramik in Zementoptik, 14x3x10 cm (BxHxT), Art.-Nr. 5240647 **12.99**



WC-Bürste „Cement“
 Keramik in Zementoptik, leichtes Reinigen durch herausnehmbaren Kunststoffeinsatz, 10,5x38,5 cm (ØxH), Art.-Nr. 5240491 **27.99**



Seifenspender „Mero“
 Steingut, 8x16 cm (ØxH), Fassungsvermögen 400 ml, weiß, Art.-Nr. 5240676 **29.99**
 taupe, Art.-Nr. 5240671 **29.99**



WC-Bürste „Mero“
 Steingut, 12,5x39,5 cm (ØxH), weiß, Art.-Nr. 5240677 **39.99**
 taupe, Art.-Nr. 5240672 **39.99**



Seifenschale „Tube“
 white, Art.-Nr. 5270310 **5.99**
 light yellow, Art.-Nr. 5240695 **6.99**
 moss green, Art.-Nr. 5240700 **6.99**



Zahnputzbecher „Tube“
 white, Art.-Nr. 5270311 **5.99**
 light yellow, Art.-Nr. 5240699 **6.99**
 moss green, Art.-Nr. 5240703 **6.99**



Seifenschale „Mero“
 Steingut, 4x14,5x10,5 cm (HxBxT), weiß, Art.-Nr. 5240674 **14.99**
 taupe, Art.-Nr. 5240670 **14.99**



Zahnputzbecher „Mero“
 Steingut, 8x15 cm (ØxH), weiß, Art.-Nr. 5240678 **14.99**
 taupe, Art.-Nr. 5240673 **14.99**



Seifenspender „Tube“
 0,35 Liter, white, Art.-Nr. 5270308 **9.99**
 light yellow, Art.-Nr. 5240696 **12.99**
 moss green, Art.-Nr. 5240701 **12.99**



WC-Bürste „Tube“
 white, Art.-Nr. 5270266 **19.99**
 light yellow, Art.-Nr. 5240698 **22.99**
 moss green, Art.-Nr. 5240702 **22.99**

Abfalleimer „Akira“
 modern, matt, hochwertige Verarbeitung, mit Soft-Close-Mechanik, extra-großes Fußpedal für leichtes Öffnen, Anti-Fingerabdruck-Beschichtung, Inneneimer am Henkel herausnehmbar, 30x21,4x17,6 cm (HxBxT), Art.-Nr. 5240711 **24.99**





Kosmetikeimer „Tom“
3 l, Edelstahl, glänzend,
kratzfest, Absenkauto-
matik, ca. 21,5 x 31 cm (BxH),
Art.-Nr. 5260809

9.99



WC-Bürstengarnitur
Edelstahl, ca. 10 x 39 cm (ØxH),
„Pulito“, matt
Art.-Nr. 5260710 **9.99**
„Punto“, glänzend
Art.-Nr. 5260711 **9.99**
„Presto“, glänzend
Art.-Nr. 5260712 **9.99**



Qualitätsmarke von
toom

Kosmetikeimer „Emil“
pulverbeschichtet, glänzend,
versch. Farben, z. B. weiß
3 l, Art.-Nr. 5260789 **12.99**
5 l, Art.-Nr. 5260796 **14.99**

Absenkautomatik



Kosmetikeimer „Tim“
5 l, anthrazit, matt, Absenkauto-
matik, ca. 14 x 32 x 22,7 cm (BxHxT),
Art.-Nr. 5260785 **14.99**



Kosmetikeimer „Jakob“
3 l, glänzend, Absenkautomatik,
ca. 16 x 24,5 cm (ØxH),
schwarz, Art.-Nr. 5260802 **9.99**
cremeweiß, Art.-Nr. 5260801 **9.99**
verchromt, Art.-Nr. 5260806 **9.99**



Kosmetikeimer „Otto“
6 l, Kunststoff, kratzfest, mit
Schwingdeckel, ca. 19,7 x 34 cm (ØxH),
grün, Art.-Nr. 5260814 **12.99**
schlammfarben,
Art.-Nr. 5260813 **12.99**
weiß, Art.-Nr. 5260812 **12.99**



WC-Bürstengarnitur „Emma“
Kunststoff, weiß, ca. 9,6 x 38 cm (ØxH),
austauschbarer Bürstenkopf,
weiß, Art.-Nr. 5260821 **9.99**
schlammfarben,
Art.-Nr. 5260822 **9.99**
grün, Art.-Nr. 5260823 **9.99**



Kosmetikeimer „Theo“
5 l, Kunststoff, mit leicht abnehmbarem
Schwingdeckel, ca. 19,8 x 26,7 cm (ØxH),
schwarz, Art.-Nr. 5260817 **14.99**
weiß, Art.-Nr. 5260818 **14.99**



WC-Bürstengarnitur „Thea“
Kunststoff, austauschbarer Bürsten-
kopf, ca. 10,4 x 37 cm (ØxH),
schwarz, Art.-Nr. 5260819 **9.99**
weiß, Art.-Nr. 5260820 **9.99**



Kosmetikeimer „Paul“
3 l, mit Absenkautomatik,
ca. 17 x 29,5 cm (ØxH),
weiß, Art.-Nr. 5260799 **14.99**
silberfarben, Art.-Nr. 5260800 **14.99**



WC-Bürstengarnitur „Paula“
herausnehmbarer Kunststoffeinsatz,
austauschbarer Bürstenkopf,
ca. 10 x 38 cm (ØxH),
pulverbeschichtet, weiß, glänzend,
Art.-Nr. 5260811 **9.99**
galvanisiert, silberfarben, glänzend,
Art.-Nr. 5260810 **9.99**

Pana



Badserie „Jasmina“

supersoft, anschmiegsam, sehr guter Trocknungseffekt, 100 % Baumwolle, versch. Farben, z. B. grau

- | | | | |
|---|--------------|--|-------------|
| 1. Gästetuch
50 x 30 cm (LxB),
Art.-Nr. 5250585 | 3.99 | 4. Badvorleger
70 x 50 cm (LxB),
Art.-Nr. 5250609 | 9.99 |
| 2. Handtuch
100 x 50 cm (LxB),
Art.-Nr. 5250591 | 6.99 | 5. Waschlappen
21 x 16 cm (LxB) (o. Abb.),
Art.-Nr. 5250577 | 2.99 |
| 3. Duschtuch
140 x 70 cm (LxB),
Art.-Nr. 5250600 | 12.99 | | |



Badvorleger „Florenz“

100 % Mikrofaser, verschiedene Farben, z. B. fuchsia

- | | | | |
|--|-------------|--|--------------|
| 1. 45 x 45 cm (LxB), mit Ausschnitt
Art.-Nr. 5270488 | 9.99 | 3. 80 x 50 cm (LxB),
Art.-Nr. 5270502 | 19.99 |
| 2. 45 x 45 cm (LxB),
Art.-Nr. 5270489 | 9.99 | 4. 100 x 60 cm (LxB),
Art.-Nr. 5270511 | 24.99 |

Tipp

Setzen Sie bunte Akzente mit Ihrer Lieblingsfarbe. Längst vorbei sind die Zeiten, in denen das Badezimmer lediglich als Waschraum diente. Die Bäder heutzutage sind wohnlich und gemütlich, funktionell und laden zum Verweilen ein. Die Farbgestaltung im Badezimmer verdient somit besondere Aufmerksamkeit.



Badteppich „Soft“

Mikrofaser, Rückseite rutschhemmend,
bei ca. 30 °C waschbar, ca. 80x50 cm (LxB),
versch. Farben, z. B. grau,
Art.-Nr. 5770353

12.99



Sie machen, wir packen mit an.

Finanzierung

0%

Einfach und bequem finanzieren.*

- Ab einem Einkaufswert von 250 €
- Ab einer Laufzeit von 10 Monaten
- Ohne Zusatzkosten, direkt im Markt abschließen

Handwerker-Service



Unsere Handwerker unterstützen, wenn's drauf ankommt.

- Planung und Koordination von Handwerkerleistungen aus einer Hand
- Festpreisgarantie
- 5 Jahre Gewährleistung auf ausgeführte Dienstleistung

Miettransporter-Service



Das passende Fahrzeug für Ihr großes Vorhaben.

- Stundenweise gegen eine kleine Mietgebühr
- Oder pauschal für ein ganzes Wochenende
- Gilt für den Transport bei uns gekaufter Produkte

Profi-Bestell-Service



Ihr starker Partner rund um den Bau.

- Fachhandelssortiment für Bauelemente, Baustoffe, Garten- und Landschaftsbau, Installation und vieles mehr
- Beratung, Beschaffung, Lieferung
- Unsere Mitarbeiter im Markt oder unter 0800-1004815 beraten Sie gerne

Mietgeräte-Service



Das passende Mietgerät für Ihr Vorhaben.

- Vermietung von Profigeräten, stunden- oder tageweise
- Weitere Informationen unter toom.de

Anhängerverleih-Service



Wenn Ihr Vorhaben größer ist als Ihr Auto.

- Bis zu 4 Stunden kostenlos leihen
- Ab der 5. Stunde gegen eine geringe Mietgebühr
- Gilt für den Transport bei uns gekaufter Produkte

Fliesenfinder

Wir finden, was Sie suchen

Fliesenauswahl leicht gemacht

Die Online-Einkaufsberatung mit unserem kompletten Fliesensortiment unter: toom.de/fliesenfinder

- Mit wenigen Klicks erhalten Sie einen ersten Eindruck von Ihrer Wunschfliese oder der Kombination von Wand- und Bodenfliesen sowie Bordüren und ermitteln zeitgleich die richtige Menge für Ihre Raumgröße. Der toom Fliesenfinder bietet Ihnen eine optimale Beratung bis hin zur Traumfliese.
- Oder in der Fliesenbibliothek vor Ort im Markt (nicht in allen Märkten verfügbar).

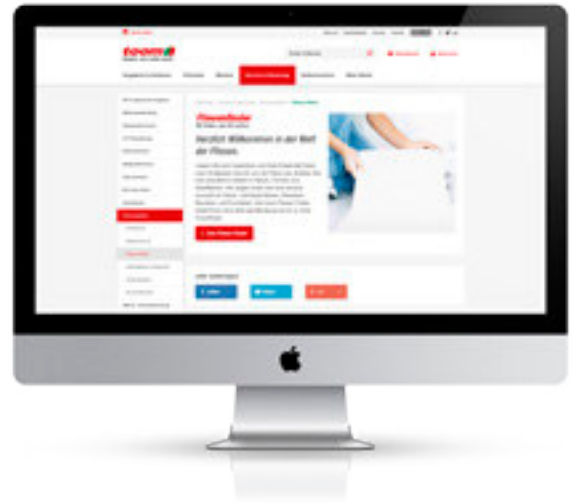

Raumplaner

Mit dem Raumplaner können Sie sehen, wie Ihre Fliese wirkt.



Materialbedarf berechnen

Hier können Sie ganz einfach die Fliesenmenge und den Materialbedarf berechnen.



Sortiment durchsuchen

Durchsuchen Sie unser Sortiment und finden Sie weitere Fliesen.



Fliesen im Markt finden

Schöne Fliese im Markt gesehen? Geben Sie einfach die Fliesennummer für weitere Infos ein.



Zuschnitt wählen

Sockel, Mosaik oder Stufen aus Ihrer ausgewählten Fliese zuschneiden lassen.



Merkliste ausdrucken

Drucken Sie sich hier Ihre persönliche Merkliste aus.

Im Markt,



im Web



oder als App!



Höchste Qualität und bestes Design

5 Jahre
Gewährleistung
auf die ausgeführte
Dienstleistung





Geprüfte
Qualifikation
Gültigkeit:
3 Jahre

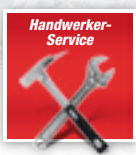

www.tuv.com
ID 000044579

Der toom Handwerkerservice*



In 4 Schritten zu Ihrem Traumbad

Sie wollen renovieren, modernisieren, aus- oder umbauen und dabei Zeit sparen? Wir unterstützen Sie mit unserem toom Handwerkskoordinator.

1. Aufmaß & Planung
Unser Handwerkskoordinator erstellt nach Aufmaß bei Ihnen vor Ort eine individuelle 3D-Planung und garantiert somit eine optimale Raumnutzung.

2. Angebot
Anschließend erhalten Sie in einem ausführlichen Gespräch Ihr persönliches Komplettangebot – natürlich mit Festpreisgarantie!

Jetzt Termin online vereinbaren unter toom.de/hws*

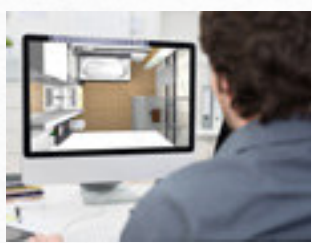

3. Ausführung
Nachdem Sie uns beauftragt haben, wählt unser Handwerkskoordinator den für Ihr Vorhaben am besten qualifizierten Fachmann, überwacht alle Arbeitsschritte von A bis Z und ist Ihr alleiniger Ansprechpartner.



4. Abnahme
Abschließend führt unser Handwerkskoordinator mit Ihnen gemeinsam die sorgfältige Endabnahme durch. So garantieren wir nicht nur Ihren Festpreis, sondern auch das Ergebnis!



* Handwerkerservice nur in ausgewählten Märkten. Mehr Informationen erhalten Sie unter toom.de/hws. Gilt für im toom Baumarkt gekaufte Produkte. Sollte im Rahmen der Angebotserstellung eine 3D-Planung durchgeführt werden, bleibt diese bis zur Auftragserteilung Eigentum von toom Baumarkt.

Der toom Handwerkerservice*

Rechenbeispiel

Austausch einer vorhandenen
Duschkabine (Eck Einstieg 90x90 cm)

- An- und Abfahrt der Handwerker inkl. Transport 42,-
- Demontage der alten Duschkabine inkl. Entsorgung 69,-
- Montage der neuen Duschkabine inkl. Herstellung der Wartungsfuge 218,99

Festpreis 329,99

3D-Bad-Planung**



Elegant oder gemütlich, barrierefrei oder familienfreundlich? Setzen Sie auf zeitgemäße Optik und Funktionalität und lassen Sie sich von Ihrem toom Handwerkskoordinator zeigen, wie Ihre Wünsche wahr werden.



ab **238,99**



ab **198,99**

Badmöbel montieren***

- Wir montieren fachgerecht
- Inklusive Montage der Armatur und des Spiegels/Spiegelschranks
- Bis zu einer Breite von 100 cm
- Besenreine Endreinigung
- Entsorgung der Verpackungsmaterialien

Voraussetzungen

- Badmöbel bereits vormontiert
- Montagefähiger Untergrund
- Passgenaue Anschlussleitungen (Wasser, Abwasser, Strom)

Optional (gegen Aufpreis)

- Aufbau und Montage von zerlegten Badmöbeln
- Montage größerer Maße

Badewanne einbauen***

- Wir bauen fachgerecht ein
- Inklusive Montage der Ablaufgarnitur
- Besenreine Endreinigung
- Entsorgung der Verpackungsmaterialien

Voraussetzungen

- Montagefähiger Untergrund
- Passgenaue Anschlussleitungen (Wasser, Abwasser)



ab **98,99**

Duschabtrennung montieren***

- Wir montieren fachgerecht
- Genaue Anpassung der Wandprofile an den Wandverlauf
- Besenreine Endreinigung
- Entsorgung der Verpackungsmaterialien

Voraussetzungen

- Montagefähiger Untergrund
- Passgenaue Anschlussleitungen

Montage

- Badewannenfaltwand** ab **98,99**
- Fronteinstieg** ab **168,99**
- Eckeinstieg** ab **218,99**
- Runddusche** ab **238,99**
- Fünfeckdusche** ab **238,99**



ab **327,99**

Monolith montieren***

- Wir montieren fachgerecht
- Monolith-Sanitärmodul-Ausführung als Stand-WC oder Wand-WC
- Besenreine Endreinigung
- Entsorgung der Verpackungsmaterialien (geeignet für Renovierungen, Um- und Neubauten)

Voraussetzungen

- Montagefähiger Untergrund

- Passgenaue Anschlussleitungen (Wasser, Abwasser)
- Vorhandener Elektroanschluss für Netzteil bei Monolith Plus

Optional (gegen Aufpreis)

- Demontage der vorhandenen WC-Anlage
- Änderung der Anschlussleitungen (Wasser, Abwasser)
- Herstellung eines Elektroanschlusses bei Monolith Plus



ab **88,99**

Handtuchwärmkörper/ Heizkörper montieren***

- Wir montieren fachgerecht
- Inklusive Montage der Heizkörperventile und Rücklaufverschraubungen
- Ab einer Menge von 5 Heizkörpern
- Besenreine Endreinigung
- Entsorgung der Verpackungsmaterialien

Voraussetzungen

- Montagefähiger Untergrund
- Passgenaue Anschlussleitungen mit Absperrmöglichkeit innerhalb der Wohnung

Optional (gegen Aufpreis)

- Demontage Ihrer alten Heizkörper
- Entleeren und Befüllen des Heizungssystems
- Montage von weniger als 5 Heizkörpern



m² ab **34,49**

Bodenfliesen/Feinsteinzeug verlegen***

- Wir verlegen fachgerecht
- Gerade Verlegung
- Im Dünnbettverfahren, inklusive Bordüren und Dekoren
- Fliesen bis zu einer Größe von 30 x 30 cm
- Komplette Verfugung
- Ab einer Fläche von 10 m²
- Besenreine Endreinigung
- Entsorgung der Verpackungsmaterialien

Voraussetzungen

- Montagefähiger Untergrund
- Verlegung im Innenbereich

Optional (gegen Aufpreis)

- Verlegung von Flächen kleiner als 10 m²
- Diagonale Verlegung
- Verlegung größerer Fliesenformate

* Handwerkerservice nur in ausgewählten Märkten. Mehr Informationen erhalten Sie unter toom.de/hws

** Sollte im Rahmen der Angebotserstellung eine 3D-Planung durchgeführt werden, bleibt diese bis zur Auftragserteilung Eigentum von toom Baumarkt.

*** Gilt für im toom Baumarkt gekaufte Produkte



spülrandlos

leicht zu reinigen

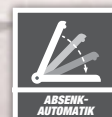

Tiefspül-Wand-WC-Set „RIO“

weiß, spülrandlos, weniger Schmutz- und Bakterienablagerung, weniger Reinigungsmittel, kein Herausspritzen von Spülwasser, inkl. WC-Sitz, Art.-Nr. 5100124 **199.99**

WC-Sitz „RIO“
auch einzeln erhältlich,
Art.-Nr. 5260625 **39.99**



Kundenservice:
0221 46706710
Mo. - Sa. 7.00 bis 22.00 Uhr
service@toom.de

toom