

## Gebrauchsanweisung und Sicherheitsvorschriften

Die Hobel dient zur Holzbearbeitung und kann verwendet werden, um Balken, Bretter oder Türen auf Maß zu hobeln.

Die Maschine eignet sich darüber hinaus zum Hobeln von Falzen und Anfasen von Kanten.

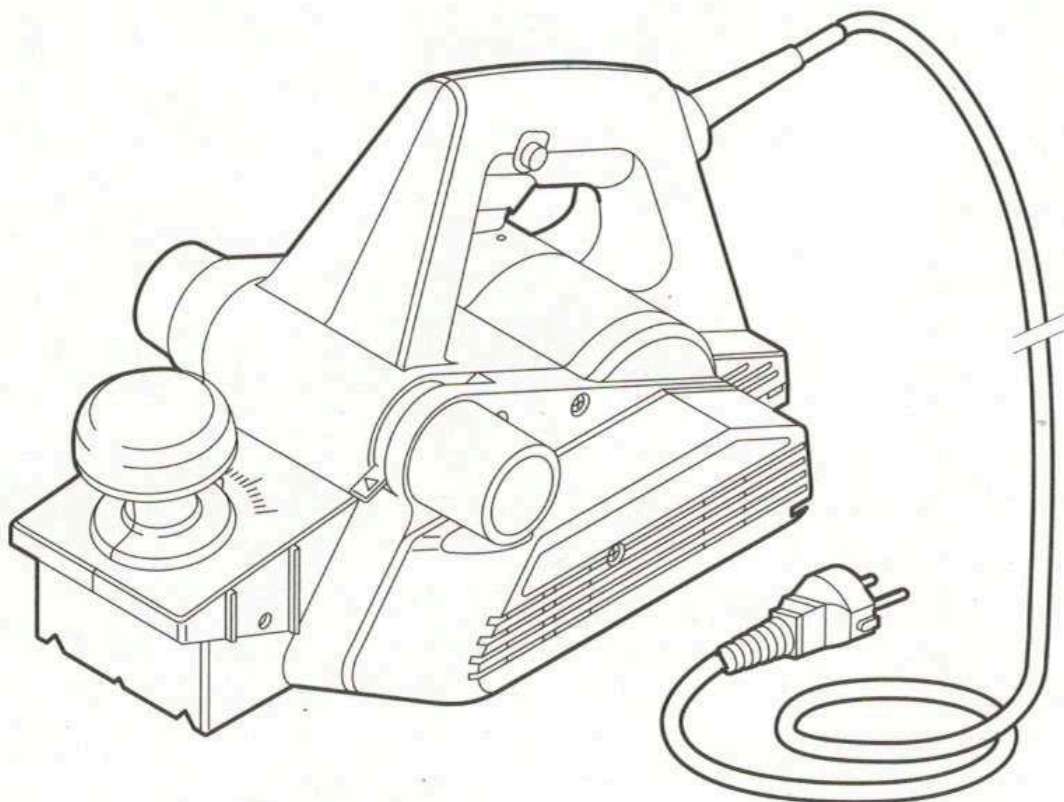

**Vorsicht!** Bedienungsfehler können zu Verletzungen und/oder Beschädigungen der Maschine führen. Lesen Sie vor Gebrauch die Sicherheitsvorschriften auf der Rückseite dieser Karte!

**RENT**<sup>®</sup>  
**partner**

# BEDIENUNGSFUNKTIONEN

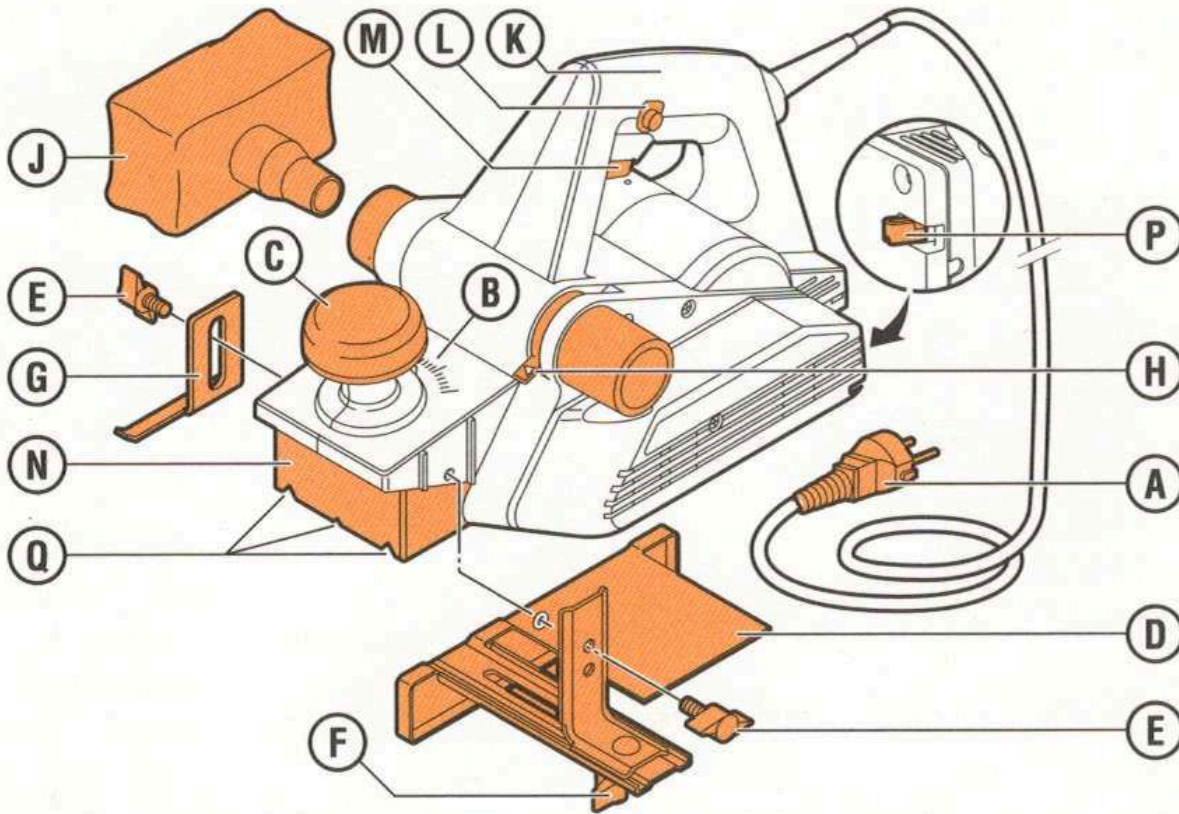

**A** Stecker/Stromkabel

**B** Spantiefen-Einstellung

**C** Drehknopf zur Spantiefen-Einstellung

**D** Parallelführung

**E** Sicherungsschraube

**F** Flügelschraube

**G** Falztiefenanschlag

**H** Hebel für Spanauswurföffnung

**J** Staubsack

**K** Griff

**L** Einschaltsicherung

**M** Ein-/Ausshalter

**N** Hobelsohle

**P** Parkschuh

**Q** V-Nut

## VORBEREITUNG

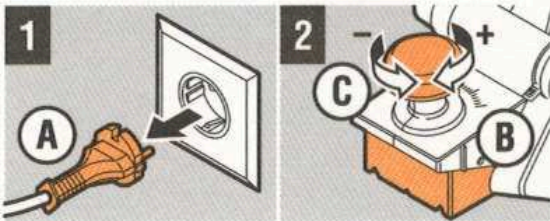

### Gewünschte Spantiefe einstellen

**1** Schließen Sie **A** nicht an die Stromversorgung an

**2** Drehen Sie **C**, und lesen Sie auf **B** die Spantiefe ab

# VORBEREITUNG

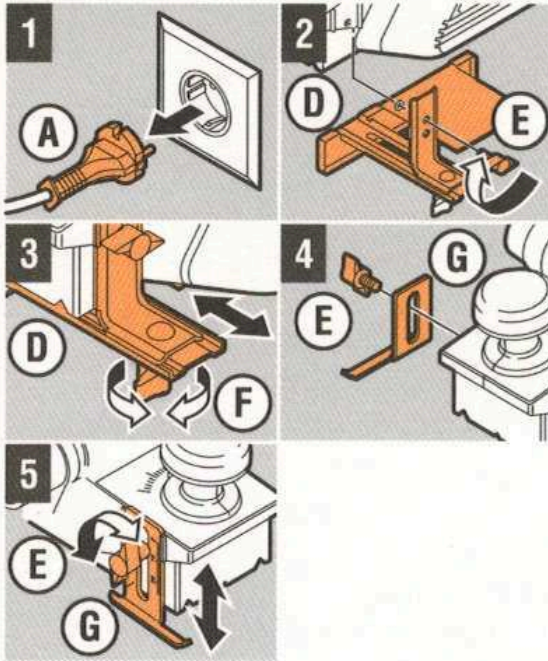

## Parallelführung und Falztiefenanschlag montieren

- 1 Schließen Sie **A** nicht an die Stromversorgung an
- 2 Montieren Sie **D** mit **E**
- 3 Lösen Sie **F**, schieben Sie **D** in Position, und drehen Sie **F** fest
- 4 Montieren Sie **G** mit **E**
- 5 Schieben Sie **G** in Position, und drehen Sie **E** fest

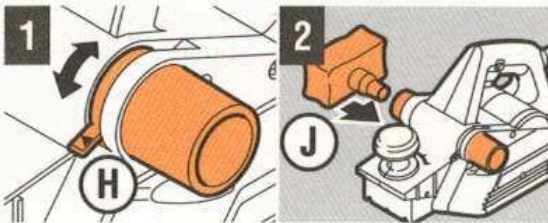

## Spanauswurföffnung wählen und Staubsack montieren

- 1 Drehen Sie **H** in den gewünschten Stand
- 2 Setzen Sie **J** auf **H**

# HOBEL VERWENDEN



## Werkstück hobeln (allgemein)

**Vorsicht!** Sorgen Sie für eine gute Staubabsaugung!

- 1 Schließen Sie **A** an eine geerdete Steckdose an
- 2 Halten Sie die Maschine an **K** und **C** fest
- 3 Drücken Sie auf **L** und **M**, und warten Sie, bis die Maschine die erforderliche Drehzahl erreicht hat
- 4 Setzen Sie **N** am Werkstück an, und bewegen Sie die Maschine mit gleichmäßigem Druck vorwärts

# HOBEL VERWENDEN

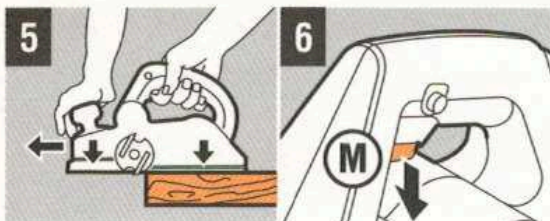

- 5 Sorgen Sie bis zum Ende des Bearbeitungsvorgangs für gleichmäßigen Druck
- 6 Lassen Sie **M** los, um die Maschine auszuschalten

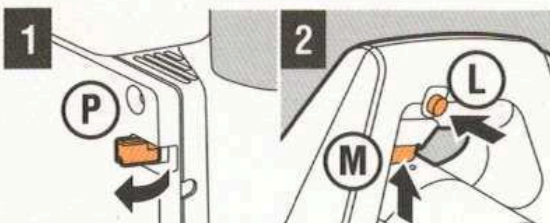

## Unterbrochene Hobelbewegung fortsetzen

- 1 Verdrehen Sie **P**, und positionieren Sie die Maschine an der Hobelstelle
- 2 Drücken Sie auf **L** und **M**, und warten Sie, bis die Maschine die erforderliche Drehzahl erreicht hat
- 3 Schieben Sie die Maschine langsam vorwärts, so dass sich **P** wegdreht, und bewegen Sie die Maschine mit gleichmäßigem Druck weiter

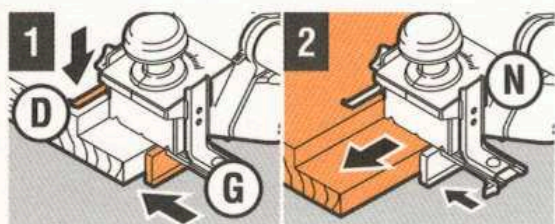
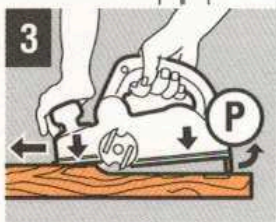

## Mit Parallelführung und Falztiefenanschlag hobeln

- 1 Stellen Sie mit **D** und **G** die gewünschte Falzbreite und -tiefe ein
- 2 Setzen Sie **N** am Werkstück an, und bewegen Sie die Maschine mit gleichmäßigem seitlichen Druck vorwärts  
**Achtung!** Führen Sie die Hobelbewegung mehrmals aus, bis die gewünschte Falztiefe erreicht ist!

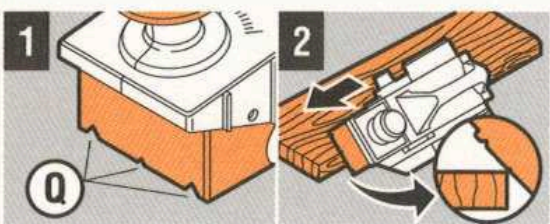

## Kanten anfasen

- 1 Wählen Sie **Q** entsprechend der Anfasbreite
- 2 Setzen Sie die Maschine im 45°-Winkel am Rand des Werkstücks an, und bewegen Sie sie mit gleichmäßigem Druck vorwärts

## NACH DEM GEBRAUCH

- 1 Ziehen Sie den Stecker (A) aus der Steckdose
- 2 Entfernen Sie den Staubsack (J) und entsorgen Sie diesen
- 3 Reinigen Sie die Maschine

# SICHERHEITSVORSCHRIFTEN

## Sicherheit für den Benutzer



- Tragen Sie eine Schutzbrille, Ohrschutz, Atemschutzmaske, und schützende Arbeitskleidung.
- Stellen Sie sicher, dass das Werkstück stets gut befestigt ist.
- Halten Sie Kinder und Haustiere von der Maschine fern.
- Bei Verwendung im Freien: kontrollieren Sie, ob die Maschine über einen Erdschlussschalter (max. 30 mA) angeschlossen ist.

## Vor der Benutzung zu kontrollieren

- Stand des Ein-/Ausschalters. Muss auf AUS stehen.
- Schärfe der Messer. Verwenden Sie stets scharfe Messer.
- Befestigung der Zubehörteile.
- Werkstück auf Nägel, Schrauben usw. untersuchen. Ggf. entfernen.
- Maschine visuell auf Schäden untersuchen.
- Stecker und Stromkabel auf Beschädigungen prüfen.

**Nehmen Sie bei Problemen an der (oder mit der) Maschine Kontakt mit dem Verleihunternehmen auf!**

## Sicherheit während der Benutzung

- Heben Sie die Maschine **niemals** am Stromkabel an.
- Achten Sie darauf, dass Sie mit den Händen nicht in die Nähe der sich drehenden Teile und des Spanauswurfs geraten.
- Schalten Sie die Maschine sofort aus, wenn der Hobel blockiert.
- Gehen Sie mit Stecker und Stromkabel vorsichtig um.
- Benutzen Sie die Maschine **niemals** mit beschädigtem Stecker und/oder Stromkabel.
- Leiten Sie das Stromkabel nach hinten von der Maschine weg.
- Benutzen Sie Verlängerungskabel. Vermeiden Sie Spannungsverlust, sorgen Sie für minimale Kabeldurchmesser von 2,5 mm<sup>2</sup>, und verwenden Sie möglichst kurze Kabel. Rollen Sie die Kabelrolle vollständig ab.

## Sicherheit nach der Benutzung

- Ziehen Sie nach der Benutzung den Stecker aus der Steckdose.