

Gültig von **Mo. 29.1.** – **Sa. 3.2.**



Gutes für alle.

DEINE
MARKEN
NOCH
GÜNSTIGER.



ab **Mo. 29.1.**

EHRMANN
Almighurt

-63%

0.29^{*}
0.79

kg-Preis 1.93



ab **Do. 1.2.**

UP2FASHION
Feinstrickpullover

4.49^{*}

Preis-
Highlight



STILVOLLE
GEMÜTLICHKEIT ZU
BESTEN PREISEN.

im Innenteil

Mo. 29.1. – Sa. 3.2.

MIT ALDI KANNST DU'S
DIR **LEISTEN.**

-50%

z. B. **0.39^{*}**
0.79

kg-Preis 7.80



ab **Mo. 29.1.**

DEINE KÜCHEN-EXTRAS
IMMER **GÜNSTIG.**

z. B. **2.99^{*}**

l-Preis 3.99



ab **Fr. 2.2.**

AMERIKANISCHER
GENUSS ZUM **SPARPREIS.**

z. B. **0.79^{*}**

kg-Preis 4.16



UNSERE **GÜNSTIGE** WOCHE, AUF EINEN BLICK ZUM



RABATTAKTIONEN AB MONTAG, 29.1.

Obst & Gemüse Angebote



Deine Marken noch günstiger



Aus der Frischetheke zum Probiertpreis



ANGEBOTE DER WOCHE.

ab Montag, 29.1.



ab Donnerstag, 1.2.

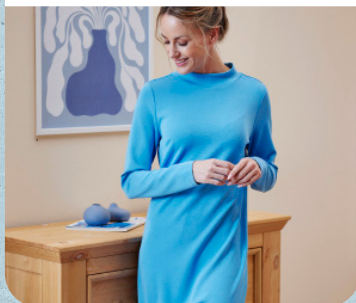

ab Freitag, 2.2.



ENTDECKE **DIE GANZE ALDI WELT.**

Aus unserem Sortiment



ALDI ONLINESHOP



Weitere Prospekte



- ✓ Wöchentlich neue Angebote.
- ✓ Frische Produkte täglich reduziert.
- ✓ Clever sparen mit unseren Eigenmarken.
- ✓ Große Marken zum kleinen Preis.



**DAUERHAFT GÜNSTIG:
PRODUKTE ZUM
DAUERTIEFPREIS.**



**ANGEBOTE DER
NÄCHSTEN 3 WOCHEN
IN DER APP.**



Jetzt hier klicken und kostenlos laden.

Laden im **App Store**

JETZT BEI **Google Play**

**UNSER PROSPEKT
AUF WHATSAPP.**



**JETZT KLIKEN
UND KOSTENLOS
ANMELDEN!'**

**DIREKT ZU
WHATSAPP**

**UNSERE VIELFALT FÜR
BEWUSSTE ERNÄHRUNG.**



Mo. 29.1. – Sa. 3.2.



Paprika rot, lose
Ursprung: Spanien,
Klasse I



DAS ALDI TIEFPREIS- VERSPRECHEN



Kohlrabi
Ursprung: Spanien/
Italien, Klasse I, Stück



1-kg-Beutel

Karotten
Ursprung: Deutschland/
Niederlande, Klasse I



Gutes für alle.

Mehr auf aldi-sued.de/frischekracher

Mo. 29.1. – Sa. 3.2.

1-kg-Netz



Speisezwiebeln gelb

Ursprung: Deutschland/
Niederlande, Klasse II



ENTDECKE UNSERE BESTEN PREISE AB SAMSTAG!

Wir halten den Preis frisch.
Und das bis zur letzten Minute.

Unseren Frische-Preis findest du am
Samstag vor dem Angebotsstart auf:

aldi-sued.de/frischekracher

300 € BEIM
FRISCHE-
CHECK
GEWINNEN?



1,5-kg-Netz

rio d'oro

Blutorangen

Ursprung: Italien,
Klasse I



WARUM OBST UND GEMÜSE VON ALDI?

- ✓ Immer günstige Frische-Auswahl
- ✓ Täglich frische Lieferung
- ✓ Viele Artikel stammen aus deutscher Landwirtschaft
- ✓ Große regionale Auswahl
- ✓ Dein Bio-Händler Nr. 1¹

Ernte aus
DEUTSCHLAND



1-kg-Schale



Äpfel Gala

Ursprung: Deutschland,
Klasse I

¹ Quelle: NielsenIQ Homescan, Bio-Obst & -Gemüse, MAT September 2023, Absatz Pack, LEH+DM im ALDI SÜD Vertriebsgebiet Deutschland.



Haltungsform
 1 2 3 4
Premium
 haltungsform.de

#Haltungswechsel
 Schon jetzt stammen 33 % des Frischfleischs aus den Haltungsformen 3 und 4.¹



-22%

GUT BIO

3.49*
4.49

Bio-Hackfleisch, gemischt
 Aus Rind- und Schweinefleisch, 400-g-Packung, kg-Preis 8.73



-22%

GUT BIO

4.99*
6.47

Bio-Steaks
 Vom Rind, Hüftsteak, Rumpsteak oder Entrecôte, versch. Gewichte, z. B. 249 g, kg-Preis 19.99



FRISCHFLEISCH

Betrifft alle Artikel auf dieser Seite.



MEINE METZGEREI
Hähnchen-Minutenschnitzel
 400-g-Packung, kg-Preis 8.73



-22%

3.49*
4.49



Qualität aus **DEUTSCHLAND**

MEINE METZGEREI
Hähnchen-Ofenschale
 Versch. Sorten, je 450-g-Schale, kg-Preis 8.42



-20%

3.79*
4.79

Letzter Verkaufspreis. Niedrigster Preis der letzten 30 Tage: 3.79



Haltungsform
 1 2 3 4
StallhaltungPlus
 haltungsform.de

Betrifft alle Artikel auf Seite 4 außer Bio-Steaks und Bio-Hackfleisch, gemischt.



-16%

4.19*
4.99



MEINE METZGEREI
Kasseler-Lachs oder -Nacken
 Vom Schwein, je 550- bzw. 600-g-Packung, kg-Preis 7.62 bzw. 6.98



MEINE METZGEREI
Hähnchen-Innenfilet
 Zum Braten, 400-g-Packung, kg-Preis 8.73



-22%

3.49*
4.49



-20%

4.79*
5.99



MEINE METZGEREI
Hähnchenbrustfilet, Teilstück
 600-g-Packung, kg-Preis 7.98



MEINE METZGEREI
Hähnchen-Schenkel
 Mit Rückenstück, 2-kg-Packung, kg-Preis 3.15



XXL

-21%

6.29*
7.99

Letzter Verkaufspreis. Niedrigster Preis der letzten 30 Tage: 6.29

BIS ZU

SPAREN.



NESCAFÉ
GOLD

Versch. Sorten, z. B. Mild,
löslicher Kaffee, je 200-g-
Packung, kg-Preis 34.95

-41%

6.99*
11.99



KÜHLUNG

EHRMANN
Almighurt

Versch. Sorten, z. B.
Himbeere, je 150-g-
Becher, kg-Preis 1.93

-63%

0.29*
0.79



KÜHLUNG

WILTMANN
Genießer-Teller

Versch. Sorten, z. B.
Feinschmecker-Salami,
je 70- bzw. 80-g-Packung,
kg-Preis 15.86 bzw. 13.88

-49%

1.11*
2.19



KÜHLUNG

MÜLLER®
Müllermilch

Versch. Sorten, z. B. Bananen-
Geschmack oder Typ Zimt-
schnecke, je 400-ml-Flasche,
l-Preis 1.73, zzgl. Pfand 0.25

-50%

0.69*
1.39



KÜHLUNG

HERTA
Finesse

Versch. Sorten, z. B. Hähnchen-
brust ofengebacken, je 100-g-
Packung, kg-Preis 13.90

-44%

1.39*
2.49



Auch als
6er-Pack
erhältlich

VALENSINA
Frühstücksorange

Aus Konzentrat, 1-l-Flasche,
zzgl. Pfand 0.25

-40%

1.49*
2.49



AXE
Duschgel

Versch. Sorten, z. B.
Alaska, je 400-ml-
Flasche, l-Preis 6.65

-29%

2.66*
3.75



FUZETEA®
Eistee

Versch. Sorten, z. B. Pfirsich,
je 1,25-l-Flasche,
l-Preis 0.95, zzgl. Pfand 0.25

-29%

1.19*
1.69



AXE
Bodyspray

Versch. Sorten, z. B.
Alaska, je 150-ml-Dose,
l-Preis 17.73

-29%

2.66*
3.75

* Wir bitten um Beachtung, dass diese Artikel nur in begrenzter Anzahl zur Verfügung stehen und daher zu bestimmten Zeiten der Aktion ausverkauft sein können. Alle Artikel ohne Dekoration. Artikel teilweise mit Servievorschlägen.

Mo. 29.1. – Sa. 3.2.

AUS DER FRISCHETHEKE ZUM PROBIERPREIS.



BIS ZU

SPAREN.



Betrifft alle Artikel auf dieser & Folgeseite.

DtGv | Deutsche Gesellschaft für Verbraucherstudien mbH



Discounter-Check: Kundenvotum Ware

**Beste Qualität
Fleisch & Wurst**

ALDI SÜD

Umfrage 10/2023, 7 LEH-Discounter, Warengruppen-Teilkategorie, dtgv.de/10942

1



-29%

1.99*
2.81

**Bio-Leber-
oder -Rotwurst
im Naturdarm**

Versch. Gewichte, z. B. 166 g, kg-Preis 11.99



Serviervorschlag

**Bio-Mini-
Schinkenknacker**

200-g-Packung,
kg-Preis 15.95

-20%

3.19*
3.99



-20%

1.59*
1.99

Bio-Salami

Mit Pfeffer ummantelt,
80-g-Packung, kg-Preis 19.88

Bio-Farmerschinken

100-g-Packung,
kg-Preis 22.90

-20%

2.29*
2.89



Bio-Krustenschinken

100-g-Packung,
kg-Preis 21.90

-21%

2.19*
2.79



Gutes für alle.

Mehr auf aldi-sued.de/preis

¹ Quelle: Umfrage 10/2023. Im Vergleich: 7 LEH-Discounter, Warengruppen-Teilkategorie, dtgv.de/10942

Mo. 29.1. – Sa. 3.2.



IMMER FRISCHER BIO-GENUSS.

Entdecke unsere Frischetheke zwischen Käse und Wurst, mit bis zu 26 hochwertigen Spezialitäten.

Alle Eigenmarken-Produkte kannst du sogar ausschließlich in Bio-Qualität genießen.

Haltungsform



Betrifft alle Fleisch- und Wurst-Artikel auf dieser & Folgeseite.



Bio-Heublumenkäse

Würzig-aromatisch, 150-g-Packung, kg-Preis 13.27



-28%

1.99* ~~2.79~~

Bio-Weichkäse mit Blüten

Cremig-würzig mit Bockshornkleesamen, 125-g-Packung, kg-Preis 17.20



Preis-Highlight

2.15* ~~2.49~~

Bio-Schnittkäse grünes Pesto

Aromatisch-nussig, mit Basilikum und Knoblauch, 150-g-Packung, kg-Preis 11.93



-28%

1.79* ~~2.49~~

Bio-Schnittkäse mit Bockshornklee

Mild-nussig, 150-g-Packung, kg-Preis 11.93



-21%

1.79* ~~2.29~~

KÜHLUNG

Betrifft alle Artikel auf dieser & Folgeseite.

Bio-Thüringer

300-g-Packung, kg-Preis 10.63



-20%

3.19* ~~3.99~~

BIO-FRISCHFLEISCH- & BIO-WURSTWAREN-HÄNDLER

NR. 1

ALDI SÜD



Bio-Wurst-Spezialität

Versch. Sorten, z. B. Bio-Hähnchen-Wiener, je 200- bzw. 250-g-Packung, kg-Preis 11.95 bzw. 9.56



-27%

2.39* ~~3.29~~

* Wir bitten um Beachtung, dass diese Artikel nur in begrenzter Anzahl zur Verfügung stehen und daher zu bestimmten Zeiten der Aktion ausverkauft sein können. Alle Artikel ohne Dekoration.

² Quelle: NielsenIQ Homescan, Bio-Wurstwaren & -Frischfleisch in Selbstbedienung (kundenindividuelle Kategorie), MAT November 2022, Absatz Pack, LEH-DM im ALDI SÜD Vertriebsgebiet Deutschland.

Mo. 29.1. – Sa. 3.2.

MIT ALDI
KANNST DU'S
DIR **LEISTEN.**

BIS ZU

SPAREN.

**HIGHLIGHT
DER WOCHE**



LE GUSTO
**Paprika
edelsüß oder
scharf, gemahlen**
Je 50-g-Glas, kg-Preis 7.80

-50%

0.39*
0.79



KÜHLUNG

MILSANI
Reine Buttermilch
500-g-Becher, kg-Preis 0.90

-23%

0.45*
0.59

Letzter Verkaufspreis. Niedrigster
Preis der letzten 30 Tage: 0.55



KÜHLUNG

GUT DREI EICHEN/GÜLDENHOF
Mini-Teller

Versch. Sorten, z. B. Fleisch-
wurst, je 50- bzw. 60-g-
Packung, kg-Preis 13.80
bzw. 11.50

-22%

0.69*
0.89

**VOLLER
WOCHEN-
EINKAUF
ZUM ORIGINAL
ALDI PREIS.**



KÜHLUNG

WONEMEYER
Antipasti
Versch. Sorten, z. B. Getrocknete
Tomaten, je 150-g-Packung,
kg-Preis 8.60

-35%

1.29*
1.99



VEGAN



FARMER NATURALS
**Erdnüsse
in der Schale**
400-g-Packung,
kg-Preis 3.73

-34%

1.49*
2.29



Gutes für alle.

Mehr auf aldi-sued.de/preis



BISCOTTO
Premium-Cookies
 Versch. Sorten, z. B. Soft Baked Cookies Triple Chocolate, je 200- bzw. 210-g-Packung, kg-Preis 5.55 bzw. 5.29

-25%
1.11*
 1.49



CHOCEUR
Milchriegel
 Versch. Sorten, z. B. Cookies & Milk, je 11 Riegel, je 200-g-Packung, kg-Preis 5.55

-30%
1.11*
 1.59



Qualität aus DEUTSCHLAND



KÜHLUNG

Bio-Joghurt pur
 3,8 % Fett, 150-g-Becher, kg-Preis 1.93

-35%
0.29*
 0.45

Haltungsform



KÜHLUNG

Bio-Fruchtjoghurt
 Versch. Sorten, z. B. Himbeere, je 150-g-Becher, kg-Preis 2.60

-29%
0.39*
 0.55



Bio-Mini-Reis-Waffeln
 Versch. Sorten, je 45-g-Packung, kg-Preis 16.67

-21%
0.75*
 0.95



CHOCEUR
Star Rice
 Versch. Sorten, z. B. Crunchy Dark, je 250-g-Packung, kg-Preis 5.16

-31%
1.29*
 1.89



KÜHLUNG

MILSANI
Sahne-Pudding
 Schoko oder Vanilleschmack, je 200-g-Becher, kg-Preis 1.75



-28%
0.35*
 0.49



KÜHLUNG

RIO D'ORO
Bio-Shot
 Ingwer oder Kurkuma, je 0,15-l-Flasche, l-Preis 5.27, zzgl. Pfand 0.25



-33%
0.79*
 1.19

* Wir bitten um Beachtung, dass diese Artikel nur in begrenzter Anzahl zur Verfügung stehen und daher zu bestimmten Zeiten der Aktion ausverkauft sein können. Alle Artikel ohne Dekoration.
 † Der Fairtrade-Kakao kann als Mengenausgleich mit nicht zertifiziertem Kakao vermischt werden. fairtrade-deutschland.de/siegel

ab Mo. 29.1.

BABYBREI
EINFACH
SELBER
MACHEN

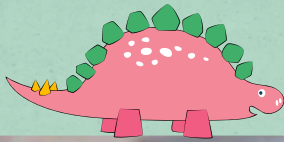

Mit *bio*-Baumwolle

Einfach nachhaltiger kleiden

Weitere
4er-Sets



LILY & DAN
Baby-Body

Versch. Designs, 100 %
Baumwolle (Bio), mit Um-
schlagkragen und langen
Ärmeln, Größen: 50/56-
98/104

4er-Set

7.99*

Weitere
3er-Sets



LILY & DAN
Baby-Hosen

Versch. Designs,
100 % Baumwolle (Bio),
Größen: 62/68-86/92

3er-Set

7.99*



Weitere Modelle



Weiteres
Design

LILY & DAN
Baby-Schlafsack

Versch. Modelle, Obermaterial:
100 % Baumwolle, Futter: 100 % Poly-
ester, Größen: 70, 90, 110, je Stück

7.99*

LILY & DAN 
**Baby-
Spielstrumpfhosen**
Versch. Designs und
Materialzusammensetzun-
gen, Größen: 62/68-86/92

3er-Set

3.99*

Preis-
Highlight

Weitere
3er-Sets



LILY & DAN
Baby-Socken

Versch. Designs,
83 % Baumwolle
(Bio), 16 % Poly-
amid, 1 % Elasthan
(LYCRA®), Größen:
12/14-19/22



Weitere
5er-Paare



5 Paar

3.99*

ab Mo. 29.1.



Entdecke farbenfrohe, stylische Looks, die funktional und langlebig sind. Für kleine Fashionistas von 0 bis 13 Jahren.



1 LILY & DAN Sweatshirt oder -hose
Versch. Modelle, 70 % Baumwolle, 30 % Polyester, Größen: 110/116-146/152, je Stück

5.99*



1



UNTERSTÜTZT VON
Stiftung Lesen



Gutenacht-Geschichten
Versch. Titel, z. B. „Geschichten von der Knuddelbande“, ca. 32-208 Seiten, je Stück

3.99*

Neue Rezeptur – ohne PFAS



WWW.CLEANRIGHT.EU
Mitglied der Initiative

CLINAIR
Imprägnierspray
Schützt alle echten Leder und farbechten Textilien vor Nässe und Schmutz, 400-ml-Dose, l-Preis 4.98

1.99*

STICHWORT: KOCHEN. ANTWORT: LECKER!

EINFACH „KOCHEN“
IN UNSEREN
WHATSAPP CHAT
EINGEBEN FÜR
EINEN REZEPT-
VORSCHLAG
PRO TAG.

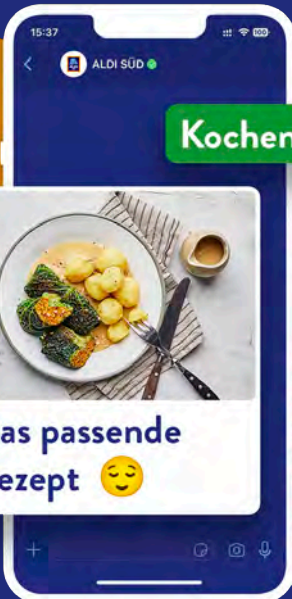

HIER KLICKEN
UND REZEPTE
ERHALTEN.

* Wir bitten um Beachtung, dass diese Aktionsartikel im Unterschied zu unserem ständig vorhandenen Sortiment nur in begrenzter Anzahl zur Verfügung stehen. Sie können daher schon am Vormittag des ersten Aktionstages kurz nach Aktionsbeginn ausverkauft sein. Bekleidung teilweise nicht in allen Größen verfügbar. Alle Artikel ohne Dekoration.

ab Mo. 29.1.

MONTAGS-HIGHLIGHT



Multistapelboxen, hoch, 2er-Set



Aufschnittboxen, flach, 2er-Set



Ohne Inhalt

Multistapelboxen-Set, flach, 3er-Set



Weitere Farbe für alle Sets

Aufschnittboxen, hoch, 2er-Set



2er-/3er-Set

CROFTON
Aufschnittboxen

Aufschnittboxen, 2 flache Boxen oder 2 hohe Boxen, bzw. Multistapelboxen, 3 flache Boxen oder 2 hohe Boxen

1.79*

Preis-Highlight

Mini-Servierpfanne, Ø ca.: 20 cm



Weitere Farbe für alle Modelle

Weitere Modelle



Mini-Grillpfanne, Maße ca.: 18 x 20 cm



Mini-Pfanne, Ø ca.: 20 cm



Mini-Wok, Ø ca.: 18 cm,

CROFTON
Mini-Pfanne



Versch. Modelle, mit Antihaf-Beschichtung, spülmaschinengeeignet, für alle Herdarten geeignet, je Stück

4.99*



MEHR PFANNEN IM:

[ALDI-ONLINESHOP.DE](https://www.aldi-online.de)

Säfte und Smoothies selber machen, spart Verpackungsmüll

Mixer mit Crush-Funktion für Eiswürfel

Entsafter mit extragroßer Einfüllöffnung

Entsafter



Mixer

AMBIANO

Entsafter oder Mixer

Mixer mit 5 Geschwindigkeitsstufen, 600 W, oder Entsafter, 850 W, einfache Reinigung, 3 Jahre Garantie, je Stück

33.99*

Stück

Stück



vigar®
so you

Funny-Spülbürste

Versch. Modelle, mit strapazierfähigen Nylonborsten zur sanften Reinigung

Stück

2-tlg. Set, Spülbürste und Schwamm

3.99*

Verringert das Ansetzen von Flugrost während des Spülvorgangs an Besteck, Pfannen oder Töpfen

CROFTON

Rostblocker, Kalkfänger oder Magnetskugel

Versch. Modelle, zur Verminderung von Rost, Kalk oder Gerüchen



2er-Packung, Magnetskugel

2er-Packung, Kalkfänger

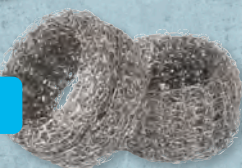

Stück



4.99*

CLINAIR

Zitronensäure-Entkalker

Universell einsetzbar für Küchengeräte und Oberflächen, 750-ml-Flasche, I-Preis 3.99



2.99*

ab Mo. 29.1.



5er-Set

edding

Mini-Textmarker

Neon- oder Pastellfarben, im praktischen Mini-Format mit rutschfester und ergonomischer Griffzone, je Set

UVP 3,79

-21%

2,99*

BIS ZU

SPAREN.



DYMO

**LetraTag
Schriftband**

Aufbügelbares Band, Papier- oder Plastikband, Breite ca.: 12 mm, Länge ca.: 2 bzw. 4 m, je Stück, m-Preis 2.50 bzw. 1.25

UVP 11,95

-58%

4,99*



EXPERTIZ

Permanentmarker

Versch. Varianten, mit Rund- oder Keilspitze, schwarz oder farbig

6er-Set

1,99*



Qualität aus
DEUTSCHLAND



70 x 37 mm
Inhalt: 25 Blatt
600 Etiketten, weiß



EXPERTIZ

Klebeetiketten

Versch. Sorten, je 25 Blatt, geeignet für Drucker und Kopierer, je Packung

2,99*



DYMO

**Beschriftungsgerät
LetraTag XR**

Thermo-Direktdruck mit 160 dpi Auflösung, ein- oder zweizeiliger Druck, 6 Schriftstile und 4 Schriftgrößen, inkl. 6 Batterien, 3 Jahre Garantie, je Stück

UVP 49,95

-49%

24,99*

* Wir bitten um Beachtung, dass diese Aktionsartikel im Unterschied zu unserem ständig vorhandenen Sortiment nur in begrenzter Anzahl zur Verfügung stehen. Sie können daher schon am Vormittag des ersten Aktionstages kurz nach Aktionsbeginn ausverkauft sein. Alle Artikel ohne Dekoration.

ab Mo. 29.1.



HOME CREATION
Premium-Decke
Versch. Farben, 100 %
Polyester, Maße ca.:
150 x 200 cm, je Stück

12.99*

2er-Packung

3er-Packung



Weitere
2er-Packung



Weitere
3er-Packung

HOME CREATION
Schiebevorhang
Versch. Modelle, 100 %
Polyester bzw. 63 %
Viskose, 37 % Polyester
bzw. 66 % Viskose, 34 %
Polyester, Maße je ca.:
60 x 300 cm

2er-/3er-
Packung

9.99*



NOVITESSE
**Jersey-
Spannbetttuch**
Versch. Farben, 100 %
Baumwolle, Maße ca.:
180-200 x 200 cm, je Stück

9.99*

ALDI SPORTS

EINFACH
MAL GANZ BEI
DIR BLEIBEN.

KLAR KANNST DU.



JETZT
APP
DOWN-
LOADEN

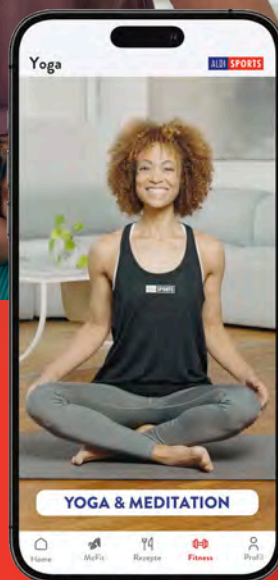

JETZT KOSTENLOS DOWNLOADEN
AUF ALDI-SPORTS.DE

 Gutes für alle.

* Wir bitten um Beachtung, dass diese Aktionsartikel im Unterschied zu unserem ständig vorhandenen Sortiment nur in begrenzter Anzahl zur Verfügung stehen. Sie können daher schon am Vormittag des ersten Aktionstages kurz nach Aktionsbeginn ausverkauft sein. Alle Artikel ohne Dekoration.

ALDI REISEN
DIGITALE HANDZETTEL
DEALS
JETZT SICHERN

UNSERE DEALS DER WOCHE

VORTEIL: Bis zu 4 Kinder bis 6 Jahre reisen frei

ÖSTERREICH ZILLERTAL



pro Person ab
309.–

- 3 Nächte
 - 4-Sterne-Ferienhotel Hoppet mit All Inclusive
 - Großer, hoteleigener Wellnessbereich
- Reisezeitraum: Mai-Oktober 24

➔ JETZT BUCHEN

VORTEIL: Doppelzimmer Meerblick ohne Zuschlag (an ausgewählten Terminen)

ITALIEN ISCHIA



pro Person ab
599.–

- 8-tägig inkl. Flug
 - 3-Sterne-Hotel La Ginestra mit Halbpension
 - Deutschsprachiges Hotelpersonal
- Reisezeitraum: April-Oktober 24

➔ JETZT BUCHEN

VORTEIL: Inkl. 7 Nächte Peru-Rundreise i. W. v. ca. 1.800.– pro Person

RUND UM SÜDAMERIKA



pro Person ab
6.749.–
in der 2er-Innenkabine

- 25-tägig inkl. Flug
 - 3-/4-Sterne-Hotels mit Frühstück
 - Premium-Plus-Schiff MS Oosterdam mit Vollpension
- Reisezeitraum: Nov. 24-März 25

➔ JETZT BUCHEN

UNSER TIPP: 30.– bei der nächsten Reisebuchung sparen.
Jetzt anmelden & 30.– Gutschein* sichern auf

[aldi-reisen.de/newsletter](https://www.aldi-reisen.de/newsletter)

*Gutscheinbedingungen: Nur ein Gutschein pro Buchung direkt bei ALDI Reisen einlösbar. Der Gutschein ist nur online einlösbar. Keine Barauszahlung. Nicht einlösbar auf bestehende Buchungen, auf Kaufgutscheine und auf Kreuzfahrten mit der Reederei AIDA. Nicht kombinierbar mit weiteren Rabatten. Der Gesamtpreis deiner Reise muss mindestens 300.– betragen.

30.–*
Gutschein
für deine
ALDI Reise

ALDI TALK

EINFACH MOBIL: 5G² ZUM ALDI PREIS!

Jetzt auf alditalk.de oder in der ALDI TALK App.

5G

KOMBI-PAKET S¹

6 GB

INKL. 5G²

FLAT Minuten & SMS

8⁹⁹

€ pro 4 Wochen¹

KOMBI-PAKET M¹

12 GB

INKL. 5G²

FLAT Minuten & SMS

14⁹⁹

€ pro 4 Wochen¹

KOMBI-PAKET L¹

20 GB

INKL. 5G²

FLAT Minuten & SMS

19⁹⁹

€ pro 4 Wochen¹



Jetzt bei ALDI TALK starten!

Starter-Set mit SIM-Karte für nur 9,99 € inklusive 10 € Startguthaben³

- Kombi-Paket S:** 8,99 €/4 Wochen, **Kombi-Paket M:** 14,99 €/4 Wochen, **Kombi-Paket L:** 19,99 €/4 Wochen. Buchbar zum ALDI TALK Basis-Tarif (Starter-Set einm.: 9,99 € inkl. 10 € Startguthaben). Enthalten: Gespräche und SMS innerhalb Deutschlands und im EU-Ausland. Ohne Sonderrn., (Mehrwert-)Dienste. EU-weite Daten-Flatrate von jeweils 6 GB Datenvolumen bei Kombi-Paket S, 12 GB Datenvolumen bei Kombi-Paket M und 20 GB Datenvolumen bei Kombi-Paket L. Die Laufzeit beginnt mit dem Zeitpunkt der Aktivierung. Automat. Verlängerung um 4 Wochen bei ausreichendem Guthaben, wenn keine Abbestellung zum Ende der Laufzeit erfolgt. Maximale Geschwindigkeit bis zum Verbrauch des enthaltenen Datenvolumens 50 Mbit/s im Download und 25 Mbit/s im Upload, danach bis zum Ende des jew. Abrechnungszeitraums max. 64 kbit/s. Bei den angegebenen Geschwindigkeiten handelt es sich um die jeweils technisch mögliche Maximalgeschwindigkeit. Die tatsächlich und durchschnittlich erreichte Geschwindigkeit kann davon abweichen und ist u.a. abhängig vom Endgerätetyp und Netzausbaubereich. Leistungserbringer der Mobilfunkdienstleistung ist E-Plus Service GmbH (EPS), E-Plus-Straße 1, 40472 Düsseldorf. Die EPS erbringt ihre Leistung im Netz der Telefónica Germany GmbH & Co. OHG. ALDI und MEDION handeln im Namen und für Rechnung der EPS. Alle Infos: alditalk.de.
- Die 5G-Technologie ist nur in Gebieten mit 5G-Netzabdeckung und nur mit kompatibler Hardware nutzbar. Ansonsten erfolgt die Nutzung über 4G/LTE mit bis zu 50 Mbit/s im Download und 25 Mbit/s im Upload.
- Starter-Set einm.: 9,99 € inkl. 10 € Startguthaben (bei gratis Starter-Sets ist das Startguthaben nicht auszahlbar). Für die Nutzung der Leistung im ALDI TALK Basis-Tarif gilt: Innerhalb Deutschlands und im EU-Ausland Gespräche (60/1) und SMS zu ALDI TALK 0,03 €/Min./SMS, Standard-Gespräche (60/1) und SMS 0,11 €/Min./SMS. Datenverbindung 0,24 €/MB (mit bis zu 25 Mbit/s im Download und bis zu 10 Mbit/s im Upload, Taktung 10 KB Schritte). Bei der jeweils angegebenen Datenübertragungsrate handelt es sich um die technisch mögliche Maximalgeschwindigkeit. Die tatsächlich und durchschnittlich erreichte Geschwindigkeit kann davon abweichen und ist u.a. abhängig vom Endgerätetyp und Netzausbaubereich. Preise u. Taktungsangaben gelten nicht für Sonderrn., (Mehrwert-)Dienste. Leistungserbringer der Mobilfunkdienstleistung ist E-Plus Service GmbH (EPS), E-Plus-Straße 1, 40472 Düsseldorf. Die EPS erbringt ihre Leistung im Netz der Telefónica Germany GmbH & Co. OHG. ALDI und MEDION handeln im Namen und für Rechnung der EPS. Aktivierung der SIM-Karte und alle Infos unter alditalk.de.

MEDION mobile[®] | e-plus⁺

alditalk.de

ab Do. 1.2.



2

Weitere Modelle



A-Linie

UP2FASHION
Kleid

Für Damen, versch. Modelle, 48 % Polyester, 45 % Modal, 7 % Elasthan bzw. 47 % Polyester, 46 % Modal, 7 % Elasthan, Größen: S (36/38)-L (44/46), je Stück

9.99*



1

Weitere Farbe, Spaghetti-Top



Tank-Top

UP2FASHION
Unterhemd



Für Damen, versch. Modelle, 55 % Baumwolle, 38 % Modal (TENEC™ by Lenzing™), 7 % Elasthan (LYCRA®), Größen: S (36/38)-L (44/46)

3er-Packung

3.99*



Mini-Slips



Jazzpants

Weitere Farbe

Weitere Farbe

1 UP2FASHION

Slips modal



Für Damen, versch. Modelle, 55 % Baumwolle, 38 % Modal (TENEC™ by Lenzing™), 7 % Elasthan (LYCRA®), Größen: S (36/38)-L (44/46)

2er-Packung

3.99*



Weitere Modelle



UP2FASHION
Feinstrickpullover

Für Damen, versch. Modelle, 83 % Viskose (LENZING™ ECOVERO™), 17 % Polyamid, Größen: S (36/38)-L (44/46), je Stück

4.49*

Preis-Highlight



Mit Wäsche-flachnaht



Weitere Farben



2 UP2FASHION
Strumpfhose, 40 DEN

Für Damen, versch. Farben, 95 % Polyamid, 5 % Elasthan (LYCRA®), Größen: S (36/38)-L (44/46), je Stück

2.49*

ab Do. 1.2.



LACURA
Expert-Serum
Niacinamid + Zink,
Vitamin C + AHA oder
Hyaluron, je 30-ml-
Pipettenflasche,
I-Preis 133.00

3.99*



CLINAIR
WC-Reiniger-Tabs
3 Phasen: Reinigung, Ent-
kalkung & Frische, versch.
Sorten, z. B. Ocean, 16 Tabs,
je 400-g-Packung,
kg-Preis 3.63

1.45*



Mit 2 versch. Präzisions- und 2 Kamm-
aufsätzen

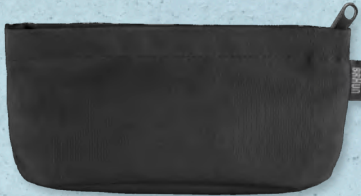

Inkl. Aufbewahrungsbeutel

BRAUN Gillette®
Barttrimmer und Rasierer
mit Kulturtasche

BT7940, präziser Barttrimmer mit
2 versch. Präzisions- und 2 Kamm-
aufsätzen, bis zu 39 Längen-
einstellungen, leistungsstarker
Lithium-Ionen-Akku (Ladezeit ca.:
1 Std., Laufzeit ca.: 100 Min.) mit
Schnellladefunktion, je Set

34.99*



CLINAIR
**WC-
Schaum-Reiniger**
Versch. Sorten, z. B.
Ocean, beseitigt
Schmutz und Ablage-
rungen im WC,
je 500-ml-Dose,
I-Preis 2.90

1.45*

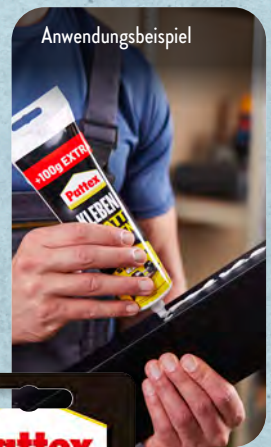

Anwendungsbeispiel



Kleben statt Bohren

Repair-Express-Power-
Knete, 6 x 5 g = 30-g-
Packung, Kristallklar,
90-g-Packung, Wasserresis-
tent, 142 g, Strong & Easy,
350 g, kg-Preis 133.00,
44.33, 28.10 bzw. 11.40,
oder Doppelseitiges Klebe-
band, 1,5 m, m-Preis 2.66

3.99*



Inkl.
Fernbedienung



Weiteres Modell

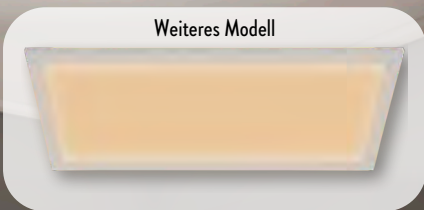

CASALUX
LED-Panel

Weißes oder farbiges Licht,
farbige Hintergrundbeleuchtung,
max. 2000 lm bzw. max. 2100 lm,
2700-6500 K, max. 22 W bzw. 23 W,
Ra≥90, Maße ca.: 44,5 x 44,5 x 6 cm
bzw. 59,5 x 29,5 x 6 cm, Lebensdauer
ca.: 25000 Std., 3 Jahre Garantie,
je Stück



Mit Farbwechsel-Funktion

24.99*

* Wir bitten um Beachtung, dass diese Aktionsartikel im Unterschied zu unserem ständig vorhandenen Sortiment nur in begrenzter Anzahl zur Verfügung stehen. Sie können daher schon am Vormittag des ersten Aktionstages kurz nach Aktionsbeginn ausverkauft sein. Bekleidung teilweise nicht in allen Größen verfügbar. Alle Artikel ohne Dekoration.



☆☆☆
USA
Football

11.2.
2024



Rückseite

Vorderseite

W | 
Wilson

NFL-Mini-Football

PVC mit schwarzem Schnürsenkel, Maße aufgeblasen (Ø x L) ca.: 13 x 21 cm, je Stück

OFFICIALLY LICENSED

PRODUCT

ab Do. 1.2.

**DONNERSTAGS-
HIGHLIGHT**

ORIGINAL
ALDI
PREIS
SEIT 1913



NFL
Hoodie

Für Damen und Herren, versch. Designs, 60 % Baumwolle, 40 % Polyester bzw. 72 % Baumwolle, 23 % Polyester, 5 % Viskose, Größen: S-XL, je Stück

12.99*
Preis-Highlight

BIS ZU

SPAREN.



Dazu passen
leckere
Tiefkühl-Pommes
aus unserem
Sortiment.



Tefal
Heißluftfritteuse
Easy Fry Essential

EY1308, Zubereitung von Speisen ohne oder mit wenig Öl möglich, schnelle Ergebnisse ohne Vorheizen, hochpräzise einstellbare Temperaturregelung von 80-200 °C und Timer von bis zu 60 Min., mit 3,5-l-Garkorb, 1030 W, je Stück

UVP 169.99

-58%

69.99*

ab Do. 1.2.



Weitere Farben



Ohne Inhalt

NFL **Snackhelm**

Zum Servieren von Chips, Dips und anderen Snacks, mit herausnehmbarer Schale und Eimer, aus Kunststoff, je Stück

19.99*

Weitere Farben



NFL **Sweatshorts**

Für Damen und Herren, versch. Farben, 60 % Baumwolle, 40 % Polyester bzw. 72 % Baumwolle, 23 % Polyester, 5 % Viskose, Größen: S-XL, je Stück

NEU

9.99*

Weitere Farben



NFL **XL-Badetuch**

Versch. Farben, 100 % Baumwolle, Maße ca.: 80 x 150 cm, je Stück

9.99*



SUN SNACKS **Tortilla-Chips**
Versch. Sorten, z. B. Salz, je 300-g-Packung, kg-Preis 4.97

Sortiment **1.49**

Passt perfekt zusammen

SUN SNACKS **Salsa-Dip**
Versch. Sorten, z. B. Scharf, je 280-ml-Glas, l-Preis 4.25

Sortiment **1.19**



Weitere 2er-Paare

LYCRA

NFL **Socken**

Für Damen und Herren, versch. Farben, 91 % Baumwolle, 7 % Polyamid, 2 % Elasthan (LYCRA®) bzw. 54 % Baumwolle, 37 % Polyester, 7 % Polyamid, 2 % Elasthan (LYCRA®), Größen: 35/38-43/46

2 Paar **3.49***

Preis-Highlight

ab Mo. 14.1.

ALDI FOTO

VALENTINSGESCHENKE ZUM VERLIEBEN.

Mit dem Rabattcode VAL24DEAL nur online auf aldi-foto.de/val24deal



Bis zu **-64%**
4.90¹
z.B. 30 x 20 cm **13.99**

30-Tage-Bestpreis: 4.99



-53%
6.99¹
15 x 10 cm **14.90**

30-Tage-Bestpreis: 7.49

Acrylglas

Federleichtes, lupenreines Acrylglas, außergewöhnliche Farbbrillanz, im Format 40 x 30 cm nur 9.90 €¹

Schüttelrahmen

Hochwertiges Acrylglas mit Schneekugel-Effekt, für Fotoabzüge der Größe 15 x 10 cm, tausche deine Lieblingsfotos spielend leicht aus

Mein
ALDI Fotobuch



-50%
4.90¹
Digitaldruck **9.90**

30-Tage-Bestpreis: 4.90



-20%
7.12¹
z.B. Softcover A5 **8.90**

30-Tage-Bestpreis: 8.90

Wandkalender A4

Dein Fotokalender mit edlem Digitaldruck, im Hoch- oder Querformat, dank Spiralbindung spielend leicht umzublättern

ALDI Fotobücher

Spare 20 %² auf alle Fotobücher, wähle Digitaldruck oder Echtfotopapier, mit Hardcover, Softcover, Ring- oder Hefbindung

¹ Angebot gültig vom 14.1.2024 bis zum 4.2.2024 auf den Schüttelrahmen, den A4-Wandkalender mit Digitaldruck, die Fotobücher, sowie das Acrylglas 30x20 cm und 40x30 cm. Kein Rabatt auf Zubehör. Alle Preise inkl. MwSt. zzgl. Versandkosten (4,99 € pro Bestellung, bei Versand auf eine deutsche Insel 15 €). Änderungen und Irrtümer vorbehalten. Rabattcode bitte an der entsprechenden Stelle im Warenkorb eingeben. Einmal pro Nutzer einlösbar, ein Rabattcode je Warenkorb einlösbar und nur solange der Vorrat reicht. Vertragspartner ist die Picanova GmbH, Hohenzollernring 25, 50672 Köln.

JETZT **GRATIS TESTEN** UND BEHALTEN!

Jetzt bewerben und unsere Technik Highlights testen, bewerten und behalten.

30x Blaupunkt Kopfhörer



5x Medion Notebook



10x Dreame Saugroboter



JETZT BEWERBEN!
aldi-testerclub.de

★ ★ ★
USA
Football

11.2.
2024

ab Fr. 2.2.



BIS ZU

SPAREN.

**FREITAGS-
HIGHLIGHT**



HOMANN
Snacksauce
Hamburger-Sauce Original
oder Cheese-Sauce Chili,
je 450-ml-Flasche,
l-Preis 3.53

UVP 2.49

-36%

1.59*

★
AMERICAN
**2-in-1-
Würzsauce**
Ketchup & Senf
oder Ketchup &
Mayonnaise, je
190-g-Tube,
kg-Preis 4.16



**Preis-
Highlight**

0.79*



BBQ
Brioche-Hotdog-Buns
6 Stück, vorgeschnitten,
270-g-Packung,
kg-Preis 6.63

**Preis-
Highlight**

1.79*



AMERICAN
Sandwichgurken
In Scheiben, süß-
würzig, 720-ml-Glas,
Abtropfgewicht 360 g,
kg-Preis 4.97/
Abtropfgewicht

**Preis-
Highlight**

1.79*

Qualität aus
DEUTSCHLAND



★
AMERICAN
**Beef oder
Pork Jerky**
Versch. Sorten, z. B. Beef
Jerky Peppered, je 70-g-
Packung, kg-Preis 49.86

**Preis-
Highlight**

3.49*



AMERICAN
Röstzwiebeln
150-g-Becher,
kg-Preis 6.60

**Preis-
Highlight**

0.99*

ab Fr. 2.2.



AMERICAN Mini-Muffins

Kleine Rührkuchen mit Schokoladenstückchen, Stracciatella oder Schoko, hergestellt in Belgien, je 225-g-Packung, kg-Preis 7.07

Preis-Highlight

1.59*



Serviervorschlag



AMERICAN Mini-Brownies

Mit Schoko- oder Haselnuss-Stückchen, je 8 x 30 g = 240-g-Packung, kg-Preis 7.46

Preis-Highlight

1.79*



MARS®/TWIX®/BOUNTY®/M&M'S® Cookies

Versch. Sorten, z. B. m&m's® Double Chocolate, je 144-, 162- bzw. 180-g-Packung, kg-Preis 13.82, 12.28 bzw. 11.06

UVP 2.99

-33%

1.99*

AMERICAN

★★★

Die ALDI Eigenmarke für authentischen Genuss wie aus Amerika. Von Snacks bis Drinks, von Breakfast bis BBQ: Entdecke den Geschmack der Staaten einfach bei uns.



TIEFKÜHLUNG

AMERICAN Soft-Ice-Becher

Versch. Sorten, z. B. mit Schokoladesauce, je 420-ml-Packung, l-Preis 5.93

Preis-Highlight

2.49*

MEINE BACKWELT
FRISCH & LECKER

Mehrmals täglich frisch gebacken.



Nur in BACKWELT Filialen¹ erhältlich.²

NEU

Mit einer Nacho-Cheese-Füllung

Pizza-Donut

Cheddar-Jalapeño, je Stück

Preis-Highlight

0.99*

¹ Finde eine BACKWELT Filiale in deiner Nähe auf aldi-sued.de/de/filialen

² Mehr Infos auf aldi-sued.de/regionale-backwaren

ab Fr. 2.2.



Serviervorschlag



AMERICAN
Brioche-Bagel
Vorgeschnitten, 4 Stück,
300-g-Packung,
kg-Preis 6.63

Preis-Highlight

1.99*

Qualität aus DEUTSCHLAND



TIEFKÜHLUNG

AMERICAN
Chicken Box
Crunchy & Spicy, 870-g-
Packung, kg-Preis 8.03

Preis-Highlight

6.99*



NEU



TIEFKÜHLUNG

AMERICAN
Stuffed-Crust-Pizza

Versch. Sorten, z. B. Quattro Formaggi,
mit käsehaltiger Füllung im Rand,
je 450-, 461- bzw. 500-g-Packung,
kg-Preis 7.76, 7.57 bzw. 6.98

Preis-Highlight

3.49*

TIEFKÜHLUNG

AMERICAN
Knoblauch-Pizzabrot
Mit Mozzarella und
Cheddar, 223-g-Packung,
kg-Preis 8.92

Preis-Highlight

1.99*



TIEFKÜHLUNG

SPEISEZEIT
**Back-Camembert-
Donuts oder
-Gouda-Herzen**

Je 200- bzw. 250-g-Packung,
kg-Preis 11.45 bzw. 9.16

Preis-Highlight

2.29*



KÜHLUNG

GIOVANNI FERRARI
Grana Padano

Am Stück oder gerieben,
je 150-g-Packung,
kg-Preis 22.20

UVP 4.69

-28%

3.33*

ab Fr. 2.2.

BIS ZU

SPAREN.



UVP 4.99

-30%

3.49*

TROLLI
Fun for All
Fruchtgummi,
750-g-Dose, kg-Preis 4.65



UVP 2.99
-53 %
1.39*
150-g-Packung,
kg-Preis 9.27

UVP 2.89
-51 %
1.39*
150-g-Packung,
kg-Preis 9.27

KÜHLUNG

KERRYGOLD®
Original
irischer Käse

In Scheiben oder gerieben,
versch. Sorten, z. B. Cheddar Chili,
je 125- bzw. 150-g-Packung,
kg-Preis 11.12 bzw. 9.27

UVP ab 2.89

-51%

1.39*



Three Sixty Vodka
37,5 % vol., 0,7-l-Flasche,
l-Preis 14.27

UVP 13.99

-28%

9.99*



Batida de Coco
16 % vol., inkl. fester
Duschpflege gratis,
0,7-l-Flasche,
l-Preis 11.41

Inkl.
fester
Dusch-
pflege

UVP 10.99

-27%

7.99*



PFANNI®
Kartoffel- oder
Semmel-Knödel
Je 6 Knödel in Kochbeuteln,
je 200-g-Packung,
kg-Preis 7.45

UVP 2.29

-34%

1.49*



MONSTER
Energy Original
Koffeinhaltiges Erfrischungsgetränk
mit Taurin, Guarana und B-Vitaminen,
10 x 0,5-l-Dose = 5-l-Packung,
l-Preis 1.60, zzgl. Pfand 10 x 0.25 = 2.50

Preis-
Highlight

7.99*



JIM BEAM® WHITE
Whiskey
Kentucky Straight Bourbon
Whiskey, 40 % vol., 0,7-l-
Flasche, l-Preis 15.70

UVP 14.99

-26%

10.99*

* Wir bitten um Beachtung, dass diese Aktionsartikel im Unterschied zu unserem ständig vorhandenen Sortiment nur in begrenzter Anzahl zur Verfügung stehen. Sie können daher schon am Vormittag des ersten Aktionstages kurz nach Aktionsbeginn ausverkauft sein. Alle Artikel ohne Dekoration.

ab Fr. 2.2.



ALLES GÜNSTIG FÜRS WOCHENENDE.

BIS ZU

SPAREN.



Betrifft alle Artikel auf dieser Seite außer Hafermüsl.



MÜLLER®
Froop
Versch. Sorten, z. B. Pfirsich-Maracuja, je 150-g-Becher, kg-Preis 2.20

UVP 0.69
-52%
0.33*



EHRMANN
Vanille- oder Früchte-Traum
Versch. Sorten, z. B. Früchte-Traum Kirsche, je 115-g-Becher, kg-Preis 2.87

UVP 0.59
-44%
0.33*



DANONE
Fruchtzwerge
Friskäsezubereitung mit Früchten, Original oder weniger süß, je 6 x 50 g = 300-g-Packung, kg-Preis 3.70

UVP 2.39
-53%
1.11*



LE RUSTIQUE
Französischer Camembert
In 8 Portionen oder am Stück, je 240- bzw. 250-g-Packung, kg-Preis 10.38 bzw. 9.96

UVP 3.99
-37%
2.49*



MÖVENPICK®
Feinjoghurt
Versch. Sorten, z. B. Pfirsich-Maracuja, je 150-g-Becher, kg-Preis 4.60

UVP 0.99
-30%
0.69*



KÖLLN
Hafermüsl
Versch. Sorten, z. B. Früchte, je 400- bzw. 500-g-Packung, kg-Preis 4.98 bzw. 3.98

UVP 3.79
-47%
1.99*



MÖVENPICK®
Pudding
Versch. Sorten, z. B. Bourbon-Vanille mit Schoko-Stückchen, je 150-g-Packung, kg-Preis 4.60

UVP 0.99
-30%
0.69*



ab Fr. 2.2.



MÖVENPICK®
Mahlkaffee
Versch. Sorten, z. B.
Der Kräftige, je 500-g-
Packung, kg-Preis 9.38

UVP 7.69

-39%

4.69*



VEGAN



NESTLÉ®
Caro Landkaffee
Koffeinfrei, mit natürlichen
Zutaten, 200-g-Dose,
kg-Preis 12.45

UVP 3.99

-37%

2.49*



KÄFER
Ganze Bohne
Caffè Crema Lungo
oder Caffè Espresso,
je 1-kg-Packung

UVP 11.49

-30%

7.99*



JACOBS®
Sticks
Versch. Sorten, z. B. Classic 2 in 1,
je 10 Stück, je 140-, 169- bzw. 180-g-
Packung, kg-Preis 12.79, 10.59, bzw. 9.94

UVP 2.49

-28%

1.79*



MILKA
Kekse

Versch. Sorten, z. B. Cookie
Sensations, je 150-, 151-, 154-,
156-, 165-, 168-, 185-, 200- bzw.
260-g-Packung, kg-Preis 11.27,
11.19, 10.97, 10.83, 10.24, 10.06,
9.14, 8.45 bzw. 6.50

UVP 2.59

-34%

1.69*



MANNER
Schnitten im Beutel

Versch. Sorten, z. B.
Zitronen-Schnitten,
je 300- bzw. 400-g-Packung,
kg-Preis 8.30 bzw. 6.23

UVP 3.79

-34%

2.49*



STORCK®
Toffifee
Double Chocolate,
125-g-Packung, kg-Preis 9.52

UVP 1.49

-20%

1.19*



FERRERO®
kinder®-Duo
12 Stück, 150-g-Packung,
kg-Preis 13.27

UVP 2.69

-26%

1.99*

* Wir bitten um Beachtung, dass diese Aktionsartikel im Unterschied zu unserem ständig vorhandenen Sortiment nur in begrenzter Anzahl zur Verfügung stehen. Sie können daher schon am Vormittag des ersten Aktionstages kurz nach Aktionsbeginn ausverkauft sein. Alle Artikel ohne Dekoration.

ab Fr. 2.2.

XXL XXL XXL XXL XXL

BIS ZU

SPAREN.

COLGATE®
im Aufsteller



UVP 4.99
-40 %
2.99*
2 x 75 ml =
150-ml-
Packung,
I-Preis 19.93



UVP 4.99
-40 %
2.99*
2 x 500 ml =
1-l-Packung



UVP 3.19
-37 %
1.99*
2 x 75 ml =
150-ml-Packung,
I-Preis 13.27

COLGATE®
Zahncreme oder
Mundspülung
Versch. Sorten, z. B. Sensation
White, je 2 x 75 ml = 150-ml-
Packung, I-Preis 13.27

UVP ab 3.19
-37%
ab 1.99*



ARIEL
Waschmittel
Pods, Flüssigwaschmittel oder
Pulver, Color oder Universal,
Pods: 76 Waschladungen,
Flüssig und Pulver: je 100
Waschladungen, Preis je An-
wendung 0.22 bzw. 0.17

UVP 21.49
-20%
16.99*
Preis-
Highlight



Betrifft die Artikel Münchner Weißwurst,
Prosciutto Cotto, Hot-Dog-Würstchen
und XXL-Chicken-Wings.



KÜHLUNG
CUCINA NOBILE
Prosciutto Cotto
Hinterkochschinken nach
original italienischem Rezept,
240-g-Packung, kg-Preis 8.29

-33%¹
1.99*



AMERICAN
Hot-Dog-
Würstchen,
Big Pack
6 Stück, 690-g-Glas,
Abtropfgewicht 400 g,
kg-Preis 7.48/Abtropfgewicht

Preis-
Highlight
2.99*



TIEFKÜHLUNG
AMERICAN
XXL-Chicken-Wings
American Classic oder Spicy
Smoke, 1-kg-Packung

-15%²
4.29*



KÜHLUNG
GUT DREI EICHEN
Münchner Weißwurst
Mit Petersilie verfeinert,
2 x 500 g = 1-kg-Packung

Preis-
Highlight
5.79*

XXL XXL XXL XXL XXL

¹ Im Vergleich zum Artikel Prosciutto Cotto, 200 g, aus unserem Standardsortiment, bezogen auf den Grundpreis.
² Im Vergleich zum Artikel Chicken Wings, 750 g, aus unserem Standardsortiment, bezogen auf den Grundpreis.

ab Fr. 2.2.

XXL XXL XXL XXL XXL



KÜHLUNG

RANA
Gefüllte Pasta
Big Pack

Versch. Sorten, z. B.
Tortellini Prosciutto Crudo,
je 500-g-Packung,
kg-Preis 6.98

Preis-Highlight

3.49*



Qualität aus
DEUTSCHLAND

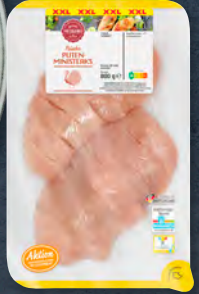

FRISCHFLEISCH

MEINE METZGEREI
Puten-Ministeaks

Aus dem Putenbrustfilet,
800-g-Packung, kg-Preis 7.49

Aktion

5.99*

Haltungsform
2
StallhaltungPlus
haltungsform.de

INITIATIVE
TIERWOHL
I-T-W.DE



Qualität aus
DEUTSCHLAND



FRISCHFLEISCH

MEINE METZGEREI
Schweinefilet

Vakuumierte, versch. Gewichte,
z. B. 555 g, kg-Preis 8.99

Aktion

4.99*

Haltungsform
2
StallhaltungPlus
haltungsform.de

INITIATIVE
TIERWOHL
I-T-W.DE

Qualität aus
DEUTSCHLAND



FRISCHFLEISCH

MEINE METZGEREI
Hähnchen-
Geschnetzeltes

800-g-Packung, kg-Preis 7.49

Aktion

5.99*



GUT BIO

Bio-Forelle

Ausgenommen, versch.
Gewichte, z. B. 538 g,
kg-Preis 12.99

Aktion

6.99*

LECKER DURCH DIE WOCHE:
1x EINKAUFEN, 5x KOCHEN,
4 PORTIONEN.

aldi-sued.de/kochwoche

ZUM BEISPIEL
AM FREITAG

BBQ-Chicken-
Drumsticks
aus dem Ofen

JETZT DIE
KOCHWOCHE
ENTDECKEN

INSPIRIERT.

XXL XXL XXL XXL XXL

* Wir bitten um Beachtung, dass diese Aktionsartikel im Unterschied zu unserem ständig vorhandenen Sortiment nur in begrenzter Anzahl zur Verfügung stehen. Sie können daher schon am Vormittag des ersten Aktionstages kurz nach Aktionsbeginn ausverkauft sein. Alle Artikel ohne Dekoration. Artikel teilweise mit Serviervorschlägen.



Aus unserem Sortiment

KÄSEFREUDE GÜNSTIG GENIEßEN ZUM



MEINE KÄSETHEKE
**Frischkäse-
zubereitung**
Versch. Sorten,
z. B. Schnittlauch,
je 125-g-Packung,
kg-Preis 11.92

1.49



FAIR & GUT
Frischkäse-Fass
Versch. Sorten,
z. B. Kräuter, je 200-g-
Packung, kg-Preis 7.45

1.49



Nur Nur
NATUR

**Bio-Heumilch-
Käsescheiben**

Bergkäse oder Emmentaler,
je 150-g-Packung,
kg-Preis 14.60

2.19

KÜHLUNG

Serviervorschlag

Betrifft alle Artikel auf dieser Seite.



**Haltungs-
form**
1 2 3 4
Premium
haltungsform.de



Betrifft die Artikel Bio-Heumilch-Käsescheiben und Bio-Käsestücke.



Bio-Käsestücke

Versch. Sorten, z. B. Bergkäse,
je 200-g-Packung, kg-Preis 13.45

2.69

Aus unserem Sortiment



Serviervorschlag



Betrifft alle Artikel auf dieser Seite.

Hofburger

IMMER EIN GUTER KÄSE

Die ALDI Eigenmarke für aromatische Käsevielfalt als Brotbelag, für die Käseplatte, zum Überbacken oder als Snack.



HOFBURGER Käse-Aufschnitt
Edamer, Tilsiter und Emmentaler in einer Packung, 250-g-Packung, kg-Preis 7.56

1.8⁹



HOFBURGER Körniger Frischkäse
Classic oder Leicht¹, je 200-g-Packung, kg-Preis 4.95

0.9⁹



HOFBURGER Käsescheiben
Versch. Sorten, z. B. Edamer, je 400-g-Packung, kg-Preis 6.98

2.7⁹



HOFBURGER Frischkäse
Sahnig-cremig oder Kräuter, je 300-g-Packung, kg-Preis 4.63

1.3⁹



HOFBURGER Gouda, jung
Am Stück, 450-g-Packung, kg-Preis 8.20

3.6⁹



HOFBURGER Camembert
125-g-Packung, kg-Preis 7.92

0.9⁹

¹Leicht, da 91 % weniger Fett als Körniger Frischkäse, 20 % Fett i. Tr.

Neu im Sortiment



NEU



Serviervorschlag



VEGAN

KÜHLUNG

MYVAY

Veganer Aufschnitt

Versch. Sorten, z. B. Gurke, je 100-g-Packung, kg-Preis 10.50

1.05



NATURLAND ZERTIFIZIERT

ENTDECKE JETZT WEITERE **NUR NUR NATUR** PRODUKTE IN DEINER FILIALE.



NUR NUR NATUR Bio-Fruchtmark

Versch. Sorten, z. B. Apfel-Banane, je 360-g-Glas, kg-Preis 3.19

1.15



KÜHLUNG

NUR NUR NATUR

Bio-Hähnchenbrust

Paprika oder Klassik, je 80-g-Packung, kg-Preis 34.88

2.79



KOKETT **Recycling-Taschentücher-Box**
160 Blatt, 3-lagig, je Packung

1.65



UNSERE VIELFALT FÜR DEINE BEWUSSTE ERNÄHRUNG.

ÜBER 800 VEGANE PRODUKTSORTEN¹

350 ARTIKEL MIT DEM REGIONALFENSTER² GEKENNZEICHNET

DEUTSCHLANDS BIO-HÄNDLER NR. 1³

#GUTESFÜRALLE



aldi-sued.de/bewusste-ernaehrung



¹ Gezählt wurden mit dem V-Label vegan gekennzeichnete Produktsorten im Food-Sortiment (Standard-, Aktions- und Saisonware) über das Jahr 2022 verteilt bei ALDI SÜD. ² Über das Jahr 2022 und die Regionen verteilt. Verfügbarkeit kann abweichen. ³ Quelle: NielsenIQ Homescan, Food Bio inkl. Frische Bio O&G, MAT September 2023, Absatz Pack, LEH+DM im ALDI SÜD Vertriebsgebiet Deutschland.

Aus unserem Sortiment

Nur Nur
NATUR

BIO, DAS WEITER GEHT



NUR NUR NATUR
Bio-Frischmilch

Mind. 3,8 % Fett, 1-l-Packung

1.49



bspmedia/vonberg/ALDI SÜD

„Landwirtschaft bedeutet Leidenschaft. Nur dann werden wir dem Wohl der Tiere und den Anforderungen des Produkts gerecht.“

Christian Edmaier, Bio-Milchbauer

Jetzt im Video alles über unsere Bio-Frischmilch entdecken.

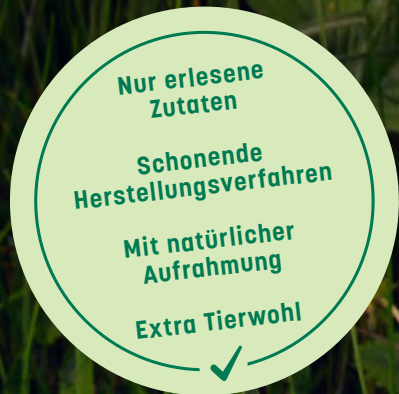

ultranatürlich,
statt ultrahoherhitzt.

Aus unserem Sortiment



NUR NUR NATUR
Bio-Rotkohl
550-g-Packung,
Abtropfgewicht 520 g,
kg-Preis 2.87/
Abtropfgewicht

1.49



**NATURLAND
ZERTIFIZIERT**

ENTDECKE JETZT WEITERE
NUR NUR NATUR PRODUKTE
IN DEINER FILIALE.



KÜHLUNG

Betrifft alle Artikel auf dieser Seite außer Bio-Rotkohl und Bio-Landhähnchen Natur.



NUR NUR NATUR
Bio-Reibekäse

Bergkäse oder Emmentaler,
je 150-g-Packung, kg-Preis 13.27

1.99



NUR NUR NATUR
**Bio-Wiener
Würstchen**
200-g-Packung,
kg-Preis 16.45

3.29



FRISCHFLEISCH

NUR NUR NATUR
**Bio-Landhähnchen
Natur**

Ganzes frisches Hähnchen,
ohne Hals und Innereien,
HKL A, versch. Gewichte,
z. B. 1474 g für 13.98

9.49
1 kg



NUR NUR NATUR
**Vegane
Bio-Suppe**
Versch. Sorten,
z. B. Tomatensuppe,
je 400-ml-Becher,
l-Preis 6.98

2.79



NUR NUR NATUR
Bio-Püree
Versch. Sorten,
z. B. Süßkartoffel,
je 400-g-Becher,
kg-Preis 6.23

2.49

**SCHAU NACH UND FINDE
MEHR ÜBER UNSERE HÖCHSTEN
BIO-STANDARDS HERAUS:**

ALDI-SUED.DE/NUR-NUR-NATUR



ab Sa. 3.2.

ALDI FAMILIEN WELT

SAMSTAGS-HIGHLIGHTS

ORIGINAL ALDI PREIS SEIT 1913

LILY & DAN

Strickpullover

Versch. Modelle, 100 % Baumwolle bzw. 78 % Polyester, 22 % Polyacryl, Größen: 122/128-146/152, je Stück



Weitere Designs

5.59*

Preis-Highlight

Größen: 31-34



Größen: 31-35

8.49*

Preis-Highlight

LILY & DAN

Stiefel

Versch. Modelle, Obermaterial aus Synthetik, textiles Warmfutter, Größen: 31-35, je Paar

Weitere Sets



Motive leuchten im Dunkeln

LILY & DAN

Winter-Pyjama „Glow in the Dark“

Versch. Designs, 100 % Baumwolle bzw. 95 % Baumwolle, 5 % Viskose, Größen: 122/128-146/152, je Set

4.49*

Preis-Highlight

AUCH NÄCHSTE WOCHE GÜNSTIGE AUSSICHTEN: DIESE ANGEBOTE UND VIELE MEHR IN DEINER FILIALE.

ab Mo. 5.2.

BASTELABENTEUER AUF GÜNSTIGE ART.



ab Do. 8.2.

SCHLAFZIMMER-LUXUS ZUM SPARPREIS.



FINDE ALLE UNSERE ANGEBOTE AUF EINEN BLICK:

aldi-sued.de/prospekt



Mehr auf aldi-sued.de/nachhaltigkeit



Bitte achte auf die FSC®-zertifizierten Produkte in diesem Prospekt.



Dieser Prospekt ist auf FSC®-zertifiziertem Papier gedruckt.



www.blauer-engel.de/uz195

Dieses Druckerzeugnis ist mit dem Blauen Engel ausgezeichnet.



Gutes für alle.

1/2024

* Wir bitten um Beachtung, dass diese Aktionsartikel im Unterschied zu unserem ständig vorhandenen Sortiment nur in begrenzter Anzahl zur Verfügung stehen. Sie können daher schon am Vormittag des ersten Aktionstages kurz nach Aktionsbeginn ausverkauft sein. Bekleidung teilweise nicht in allen Größen verfügbar. Alle Artikel ohne Dekoration.

KÜCHENGERÄTE IM FOKUS.

ONLINE BEI ALDI.

JETZT STÖBERN 



ab 28.1.

ECHTWERK® Damastmesser-Set 5-tlg., inkl. Magnet- Messerblock

67 Lagen Damaststahl,
Griff aus Pakka-Holz

UVP 199,95

-57%

84,99^{1,4}



ab 28.1.

COSORI Heißluftfritteuse XL, 4,7 l, inkl. Zubehör

9 Voreinstellungen,
spülmaschineneigneter
Frittierkorb, Temperatur-
bereich ca.: 75-230 °C

UVP 129,99

-23%

99,99^{1,4}



ab 28.1.



Kunststoff-Allesschneider RS42

100 W, verstellbare Schnittstärke, zusammen-
klappbar, einfache Messerreinigung

UVP 59,99

-33%

39,99^{1,4}



Weiterer Allesschneider online erhältlich

ab 28.1.



Profi-Metall- Allesschneider RS92

Extra fein verstellbare Schnittstärke, Metall-
gehäuse, Glasboden, mit 2-in-1-Rundmesser

UVP 229,99

-26%

169,00^{1,4}



ab 28.1.

AEG Edelstahl-Toaster T5-1-4ST

7 Bräunungsgrade, klapp- und
entnehmbarer Brötchenaufsatz,
Countdown-
Timer

UVP 99,95

-39%

59,99^{1,4}



ab 28.1.



Low-Carb- Reiskocher

Vielseitig einsetzbar,
auch für Porridge,
Joghurt und Suppen,
Füllmenge max.: 1,6 l

UVP 109,00

Sparpreis

99,99^{1,4}



ETM TESTMAGAZIN

AEG T5-1-4ST	
SEHR GUT	92,7 %
Vergleichstest 16 Toaster	
10 x sehr gut, 6 x gut	
03/2023	
www.etm-testmagazin.de	

¹ Paketware. Preise inkl. MwSt. und zzgl. Versandkostenpauschale (5,95 €). ² Sperrgut. Preise inkl. MwSt. und zzgl. Versandkostenpauschale (5,95 €) sowie Transportkosten (12,95 €). ³ Speditionsware. Preise inkl. MwSt. und zzgl. Versandkostenpauschale (5,95 €) sowie Transportkosten (39,95 €). ⁴ Der Onlineverkauf startet zum jeweils beworbenen Werbetermin um 0 Uhr. 90 Tage Rückgaberecht. Alle Artikel ohne Dekoration. Die Versandkostenpauschale fällt nur einmal pro Bestellung an. In Ausnahmefällen kann es vorkommen, dass die Nachfrage unsere Einschätzung übertrifft und ein Artikel schnell - womöglich unmittelbar nach Verkaufsstart - nicht mehr verfügbar ist. Die Artikel werden zum Teil in baugleicher Ausführung unter verschiedenen Marken ausgeliefert. Der Verfügbarkeits-



ALLE ARTIKEL NUR ONLINE ERHÄLTlich.

ALDI-ONLINESHOP.DE



ab 28.1.

trendteam
Smart & Living

Gäste- badezimmer

Bestehend aus
einem Spiegel und
einem Waschtisch
inkl. Waschbecken

99.99^{1,4}



Maße

Spiegel (B x H x T):

ca.: 40 x 60 x 2 cm,

Waschtisch (B x H x T):

ca.: 55 x 76 x 22,5 cm



ohne Armatur

Weitere
Farbe



ab 28.1.

näve Dreibein- Stehlampe Holly E27

Metall & Kiefernholz,
inkl. Fußschalter,
Maße (L x B x H) ca.:
71 x 56,5 x 100-140 cm

UVP 170.95

-61%

je 64.99^{1,4}



Weitere Handtuch-Sets
online erhältlich



Set bestehend aus:

3x Gästetuch, Maße (B x L) ca.: 30 x 50 cm

4x Handtuch, Maße (B x L) ca.: 50 x 100 cm

2x Duschtuch, Maße (B x L) ca.: 70 x 140 cm

1x Badvorleger, Maße (B x L) ca.: 50 x 80 cm

ab 28.1.

Dyckhoff

10er-Frottieset Classic, inkl. Badvorleger

100 % Baumwolle, waschbar
bis 60 °C, saugstark,
trocknergeeignet

je 59.99^{1,4}

Weitere
Farbe



Passende Armaturen
online erhältlich



ohne Armatur

Weitere Artikel der
Serie online erhältlich

ab 28.1.

trendteam
Smart & Living

Badezimmer- Hochschrank Wons

2 Einlegeböden,
2 beidseitig montierbare
Türen, Maße (B x H x T)
ca.: 37 x 192 x 31 cm

UVP 179.00

-28%

129.00^{1,4}



ab 28.1.

Made in
GERMANY



Verfügbare Größen:

Breite: ca.: 65 cm, 249.00^{3,4}

Breite: ca.: 85 cm, 279.00^{3,4}

Breite: ca.: 100 cm, 299.00^{3,4}

ab 249.00^{3,4}

Bad-Waschtisch

2 Auszüge, davon 1 mit Siphon-
verkleidung, Relinggriffe aus
Metall, inkl. Waschbecken





ab 28.1.

BRÜDER
MANNESMANN

Werkzeugbox, 155-tlg.

Box aus Stahlblech, übersichtlich und platzsparend sortiert, inkl. Akkuschauber

UVP 189,00

-62%

69,99^{1,4}

ab 28.1.

Alassio[®]

Pilotenkoffer

Lederimitat, arretierbares Trolleysystem, gepolstertes Laptopfach, geräumiges Hauptfach

89,99^{1,4}

ab 28.1.

BRESSER

Fernglas Primax 8x56

Vergrößerung: 8x, Objektiv-Ø ca.: 56 mm, Dachkant-Fernglas, volle Mehrschichtvergütung

UVP 449,00

-55%

199,00^{1,4}

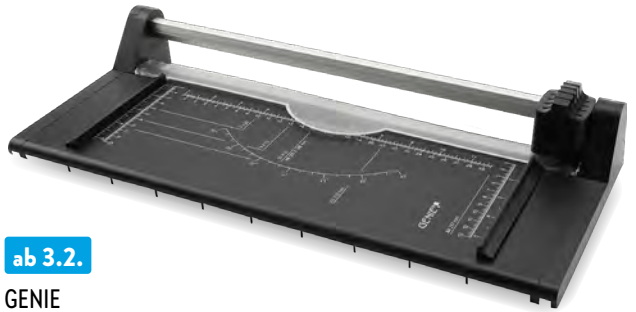

ab 3.2.

GENIE

Rollenschneider RC 08B DIN A 4

Transparente Anpressschiene, Schnittleistung max.: 10 Blatt (80g/m²), Schnittlänge ca.: 32 cm

UVP 26,95

-25%

19,99^{1,4}

ab 3.2.

hp

Laminierfolien, A4, 80 Micron, 100er-Pack

Zum Heißlaminieren, Maße Folien (B x L) ca.: 21,6 x 30,3 cm

UVP 19,99

-35%

12,99^{1,4}



A3-Variante auch online erhältlich



ab 3.2.

hp

Laminiergerät One LAMA4

Heiß- und Kaltlaminierung, Folienstärke: 75/80 Micron bis 125 Micron bzw. 0,5 mm Dicke

UVP 44,95

-26%

32,99^{1,4}

ab 28.1.

HIKMICRO

Wärmebildkamera LYNX LC06

Akkulaufzeit max.: 10 Std., Display-Auflösung: 720 x 540 px, Erkennungsreichweite max.: 219 m

UVP 439,00

-20%

349,00^{1,4}





ALLE ARTIKEL NUR ONLINE ERHÄLTlich.

ALDI-ONLINESHOP.DE



PLANE DEINE FOOTBALL-PARTY. ONLINE BEI ALDI.

ab 28.1.



Beamer NeoPix 120

True-HD-Auflösung von 720p, integrierter Multi-mediaoplayer, 2.1 Sound system mit 2x 5 W

UVP 179,99

-22%

139,00^{1,4}



Ca.: 125,7 cm (50")

ab 28.1.

medion

LIFE® 125,7-cm-(50"-)QLED-Ultra-HD-Android-TV™ X15048

MD30060, HDR, Dolby Vision®, Micro-Dimming, MEMC, PVR-ready, HbbTV, DTS Virtual X, Dolby-Atmos-Unterstützung

Gefertigt unter der Lizenz der Dolby Laboratories. Dolby und das Doppel-D-Symbol sind Markenzeichen der Dolby Laboratories. Die Android™ Wortmarke und die Logos sind eingetragene Marken der Firma Google LLC und werden von MEDION unter Lizenz verwendet.



379,00^{2,4}



ab 28.1.

JBL

Soundbar CINEMA SB120

2.0-Kanal-Soundbar, 110 W, integrierter Subwoofer, Bluetooth®-Musik-Streaming
Die Bluetooth® Wortmarke und die Logos sind eingetragene Marken von Bluetooth SIG, Inc.

Inkl. Fernbedienung



UVP 169,00

-40%

99,99^{1,4}

ab 28.1.

Enders® Gasgrill Brooklyn Next 2

2 Edelstahl-Brenner mit je 2,8 kW, Maße (B x H x T) ca.: 100 x 106,5 x 54 cm
Gasflasche nicht im Lieferumfang enthalten.

UVP 289,00

-44%

159,00^{1,4}



Ohne Tablet

ab 28.1.

carromco



UVP 339,95

-70%

99,99^{1,4}

Tischkicker Evolution-XM

Versch. Spielmodi wählbar, robust, inkl. 2 Bälle, mit App-Funktion und Tor-Sensoren

HIGHLIGHTS FÜR DEIN FOOTBALL-ERLEBNIS ZUHAUSE IM ALDI ONLINESHOP.



JETZT STÖBERN

zeitraum, die Zahlungsmöglichkeiten, die Lieferart sowie die etwaige Filialverfügbarkeit eines Artikels werden dir auf der jeweiligen Artikelseite mitgeteilt. Es gelten die „Allgemeinen Geschäftsbedingungen ALDI ONLINESHOP“. Diese sind auf aldi-onlineshop.de/agb abrufbar. Wir liefern nur innerhalb Deutschlands aus. Bei Lieferung von Speditionsware: keine Lieferung auf Inseln, an Postfilialen, Packstationen und Paketshops, keine Lieferung an ALDI Filialen. Bei Lieferung von Paketware: Lieferung an Paketshops, Packstationen oder Postfilialen ist abhängig vom Versandunternehmen und wird im Kaufprozess mitgeteilt, keine Lieferung an ALDI Filialen. Vertragspartner: ALDI E-Commerce GmbH & Co. KG, Prinzenallee 7, 40549 Düsseldorf.



STARKE PERFORMANCE

FÜR ZU HAUSE UND UNTERWEGS.

Gutes für alle.

ab Do. 01.02.

ALDI ONLINESHOP

NUR ONLINE¹ VERFÜGBAR IM:

[ALDI-ONLINESHOP.DE](https://www.aldi-onlineshop.de)



Intel® Core™ i5-1155G7 Prozessor • Windows 11 Home
1 TB SSD Festplatte • 8 GB Arbeitsspeicher



Windows 11

Erleichtern Sie Ihren Alltag – mit Windows 11

medion

medion

E15423

(15,6") 39,6 cm Laptop

Intel® Iris® Xe Grafik, Full HD Display mit IPS Technologie, integrierte HD Webcam, Mikrofon, 2 Lautsprecher, Intel® Wi-Fi AC9461 WLAN mit integrierter Bluetooth® 5.1 Funktion, Akkulaufzeit bis zu 9,5 Stunden⁴, je Stück

3 Jahre
GARANTIE

intel.

CORE™

i5

2,3

469.⁰⁰

ALDI SÜD Dienstleistungs-SE & Co. oHG, Burgstraße 37, 45476 Mülheim
Firma und Anschrift unserer regional tätigen Unternehmen findest du auf [aldi-sued.de/filialen](https://www.aldi-sued.de/filialen)
oder mittels unserer kostenlosen automatisierten Service-Nummer 0 800/8 00 25 34.



[aldi-sued.de](https://www.aldi-sued.de)

medion
LIFE P15012
Android TV™

ab Do. 01.02.

- NETFLIX & Amazon Prime Video App^{5,6}
- Chromecast built-in
- Dolby Vision®



Nur in der Filiale erhältlich. Weitere TVs online verfügbar.

3 Jahre
GARANTIE

je Stück

289.00*

UHD Auflösung, App Store⁵, HDR, Micro Dimming & MEMC, PVR ready, Bluetooth®, Maße (B x H x T) mit Fuß: ca. 112,7 x 72,1 x 25,0 cm, ohne Fuß: ca. 112,7 x 66,3 x 8,7 cm

hp
DeskJet 2821e
All-in-One-Drucker

- Drucken, scannen, kopieren und mobiler Faxversand in einem Gerät
- Drucker aus 60 % recyceltem Kunststoff hergestellt⁷
- Mit Wireless-Funktion



2 Jahre⁸
GARANTIE

je Stück

69.99*

7 Tasten und 5 LED-Anzeigen für eine benutzerfreundliche Bedienung, Druckgeschwindigkeit: 7,5/5,5 Seiten/Minute (Schwarz/Farbe)

** HP+ erfordert ein HP Smart Konto, eine Internetverbindung und die Entscheidung zur ausschließlichen Nutzung von Original HP Tinte während der Lebensdauer des Druckers. In den Probestritten sind bis zu 700 Seiten/Monat inklusive - egal, welcher Tarif. Monatliche Kosten nach Ablauf der Probestrieme ab 1,49 €/Monat. Monatlich kündbar. Für mehr Informationen www.hp.com/plus besuchen.

IN DEINER FILIALE UND ONLINE¹ ERHÄLTlich IM:

ALDI-ONLINESHOP.DE

SAMSUNG
Galaxy A05s

- 17,08 cm (6,7")⁹ FHD+ Display
- Vertragsfrei, kein SIM-Lock
- 50 MP Triple-Hauptkamera



2 Jahre
GARANTIE

je Stück

159.00*

ALDI TALK Starter-Set
10€¹³ Startguthaben
GRATIS

IN DEINER FILIALE UND ONLINE¹ ERHÄLTlich IM:

ALDI-ONLINESHOP.DE

LTE¹⁰, leistungsstarker Power-Akku (5000 mAh)¹¹, Octa-Core Prozessor, 64 GB interner Speicher¹², 4 GB Arbeitsspeicher, 2 SIM-Karten-Slots & microSD™-Speichererweiterung (bis zu 1 TB)

ALDI ONLINESHOP

ab 01.02.

ALLE ARTIKEL NUR ONLINE ERHÄLTlich.
ALDI-ONLINESHOP.DE

motorola
moto g⁵⁴
5G

- 16,51 cm (6,5")⁹ FHD+ LTPS-LCD Display

Vertragsfrei, kein SIM-Lock, 128 GB interner Speicher (erweiterbar per microSD™-Karte um bis zu 1 TB)¹⁴, 5000 mAh Li-Ion Akku¹¹



UVP 199.00

20%

ALDI TALK Starter-Set
10€¹³ Startguthaben
GRATIS

2 Jahre
GARANTIE

159.00

Intel, das Intel Logo, Intel Inside, Intel Core, Core Inside, Iris, Iris Xe, Pentium und Pentium Inside sind Marken der Intel Corporation oder ihrer Tochtergesellschaften. NVIDIA, das NVIDIA-Logo, GeForce RTX sind Marken und/oder eingetragene Marken der NVIDIA Corporation in den USA und/oder anderen Ländern. Android ist eine Marke von Google LLC. Die Bluetooth® Wortmarke und die Logos sind eingetragene Marken von Bluetooth SIG, Inc. und werden von MEDION® unter Lizenz verwendet. Andere Markenzeichen und Markennamen sind Eigentum ihrer jeweiligen Inhaber. Windows 11: Du musst die beiliegende Software-Lizenz- und Gewährleistungsbedingungen akzeptieren (microsoft.com/useterms). Die Software des Betriebssystems und die Updates benötigen viel Speicherplatz; die Speicherkapazität des Benutzers ist geringer. Windows 11 wird automatisch aktualisiert (immer aktiviert). Es fallen ggf. Gebühren des Internetdienstanbieters an. Im Laufe der Zeit können zusätzliche Speicher- und/oder Hardwareanforderungen entstehen. Weitere Informationen siehe www.microsoft.com/de-de/windows/windows-11-specifications. Alle anderen Marken sind Eigentum des jeweiligen Inhabers.

1. Paketware. Auch im ALDI ONLINESHOP unter aldi-onlineshop.de, inkl. MwSt. zzgl. Versandkostenpauschale (5,95 €), bestellbar. Verfügbare Farben, Größen, Preise, Verkaufstermine und -einheiten können abweichen. Vertragspartner: ALDI E-Commerce GmbH & Co. KG, Prinzenallee 7, 40549 Düsseldorf. 2. Der Onlineverkauf startet zum jeweils beworbenen Werbetermin um 0 Uhr. 90 Tage Rückgaberecht. Alle Artikel ohne Dekoration. Die Versandkostenpauschale fällt nur einmal pro Bestellung an. In Ausnahmefällen kann es vorkommen, dass die Nachfrage unsere Einschätzung übertrifft und ein Artikel schnell - womöglich unmittelbar nach Verkaufsstart - nicht mehr verfügbar ist. Die Artikel werden zum Teil in baugleicher Ausführung unter verschiedenen Marken ausgeliefert. Der Verfügbarkeitszeitraum, die Zahlungsmöglichkeiten, die Lieferart sowie die etwaige Filialverfügbarkeit eines Artikels werden dir auf der jeweiligen Artikelseite mitgeteilt. Es gelten die „Allgemeinen Geschäftsbedingungen ALDI Onlineshop“. Diese sind auf aldi-onlineshop.de/agb abrufbar. Wir liefern nur innerhalb Deutschlands aus. Bei Lieferung von Speditionsware: keine Lieferung auf Inseln, an Postfilialen, Packstationen und Paketshops, keine Lieferung an ALDI Filialen. Bei Lieferung von Paketware: Lieferung an Paketshops, Packstationen oder Postfilialen abhängig vom Versandunternehmen und wird im Kaufprozess mitgeteilt, keine Lieferung an ALDI Filialen. Vertragspartner: ALDI E-Commerce GmbH & Co. KG, Prinzenallee 7, 40549 Düsseldorf. 3. Paketware. Preise inkl. MwSt. und zzgl. Versandkostenpauschale (5,95 €). 4. Abhängig vom

* Wir bitten um Beachtung, dass diese Aktionsartikel im Unterschied zu unserem ständig vorhandenen Sortiment nur in begrenzter Anzahl zur Verfügung stehen. Sie können daher schon am Vormittag des ersten Aktionstages kurz nach Aktionsbeginn ausverkauft sein. Alle Artikel ohne Dekoration.

medion LIFE P61552 Tragbares Bluetooth® Soundsystem

Mit integriertem Akku

2 x 220 W (2 x 22 RMS)

Verschiedene Lichteffekte, raumfüllender Klang dank innovativem Design, inkl. Mikrofon



99⁹⁹

2,3

3 Jahre GARANTIE

medion LIFE X61350 High-End Partylautsprecher

Unglaubliche 5400 W (540 RMS) Gesamtleistung

Starker Bass

16 Performance Pads für Sound und Licht, LED-Frontpanel mit spektakulärer und mehrfarbiger Lichtshow, inkl. Mikrofon



299⁰⁰

2,3

3 Jahre GARANTIE

medion LIFETAB E10900 Education Tablet

Schutzhülle mit abnehmbarer Bluetooth®-Tastatur und passivem Stift

LTE¹⁰, Quad-Core Prozessor, 32 GB interner Speicher¹⁴ (erweiterbar), 3 GB RAM, 2 MP Front- & 8 MP Rückkamera, inkl. ALDI TALK Starter-Set mit 10 € Startguthaben¹³



179⁰⁰

2,3

3 Jahre GARANTIE

medion S15449 Notebook

Intel® Core™ i7-1165G7 Prozessor

512 GB PCIe SSD, 16 GB DDR4 RAM mit bis zu 3200 MHz



629⁰⁰

2,3

3 Jahre GARANTIE

intel CORE i7

ERAZER Enforcer X10 High-End Gaming PC

Intel® Core™ i7-14700KF Prozessor

NVIDIA® GeForce RTX™ 4090, 2 TB WD_BLACK SN850X NVMe™-SSD, 64 GB Kingston® Fury Beast RGB DDR5 RAM mit bis zu 6000 MHz



3899⁰⁰

2,3

3 Jahre GARANTIE

intel CORE i7

medion E62034 Performance PC

Intel® Core™ i5-12400 Prozessor

512 GB PCIe SSD, 8 GB DDR4 RAM mit bis zu 3200 MHz, Intel® Wi-Fi 6 AX200



519⁰⁰

2,3

3 Jahre GARANTIE

intel CORE i5

Nutzungsverhalten (9,5 Stunden im Videoplayback Modus). 5. Internetanschluss vorausgesetzt. 6. Netflix & Amazon Prime Video sind Abonnement-Dienste, die ihren Mitgliedern ermöglichen, diverse Inhalte wie z. B. Filme und Serien über internetfähige Fernseher, Computer und andere Geräte („kompatible Geräte“) zu streamen. Es gelten die entsprechenden Nutzungsbedingungen der jeweiligen Anbieter. 7. Der prozentuale Anteil an recyceltem Kunststoff wird anhand des Gesamtgewichts des Kunststoffs berechnet. EPEAT®. EPEAT-Registrierung variiert je nach Land. Siehe <http://www.epeat.net>. 8. Du erhältst mit der Registrierung für HP+ zusätzlich zu deinen gesetzlichen Ansprüchen unter dem Aspekt der Sachmängelhaftung insgesamt 2 Jahre Herstellergarantie gem. den HP Garantiebedingungen (siehe Unterlagen in der Druckerverpackung und unter <https://support.hp.com/de-de/document/c03955138>). Die Garantielaufzeit beginnt mit dem Erwerb des Druckers. Diese Verbraucherschutzrechte, deren Inanspruchnahme kostenlos ist, werden von der HP Garantie in keiner Weise berührt oder eingeschränkt. 9. Displaydiagonale gemessen im vollen Rechteck und ohne Berücksichtigung der abgerundeten Ecken. Der tatsächlich nutzbare Bildschirmbereich ist weiter durch den Bereich der Kamera verringert. 10. LTE wird in Deutschland noch nicht flächendeckend unterstützt. Bitte informiere dich bei deinem Netzanbieter/Vertragspartner über die zur Verfügung stehende Abdeckung. Die maximale 5G-/LTE-Geschwindigkeit ist abhängig von Region, Anbieter und Software des Geräts/Anbieters. 11. Die mAh-Angaben beziehen sich auf den typischen Wert der Akkukapazität, der unter Laborbedingungen ermittelt wurde. Die nach der einschlägigen Norm IEC 61960 ermittelte (Mindest-)Kapazität beläuft sich auf einen geringeren Wert. Die tatsächliche Akkulaufzeit kann je nach Netzwerkumgebung, Nutzerverhalten und anderen Faktoren variieren. 12. Die verfügbare Speicherkapazität hängt von der vorinstallierten Software ab. Frei verfügbarer Speicher ist geringer. 13. Leistungserbringer der Mobilfunkdienstleistung ist E-Plus Service GmbH (EPS), E-Plus-Str. 1, 40472 Düsseldorf. ALDI und MEDION handeln im Namen und für Rechnung der EPS. Die EPS erbringt ihre Leistung im Netz der Telefónica Germany GmbH & Co. OHG. Startguthaben nicht auszahlabar. Preise im Basistarif: Innerhalb Deutschlands und im EU-Ausland: Gespräche (60/1) und SMS zu ALDI TALK 0,03 €/Min./SMS, Standard-Gespräche (60/1) und SMS 0,11 €/Min./SMS. Datenverbindung 0,24 €/MB (Taktung 10 KB Schritte mit bis zu 25 Mbit/s im Download und bis zu 10 Mbit/s im Upload). Preise u. Taktungsangaben gelten nicht für Sonderrn., (Mehrwert-)Dienste. Aktivierung der SIM-Karte und alle Infos unter alditalk.de. 14. Die tatsächlich verfügbare Speicherkapazität ist aufgrund des vorinstallierten Betriebssystems und der Applikationen geringer als die angegebene Speicherkapazität. MicroSD™-Karte separat erhältlich.

EINFACH MOBIL: 5G ZUM ALDI PREIS!²

Jetzt auf alditalk.de oder in der ALDI TALK App.

5G

KOMBI-PAKET S¹

6 GB

INKL. 5G²

FLAT Minuten & SMS

8⁹⁹

€ pro 4 Wochen¹

KOMBI-PAKET M¹

12 GB

INKL. 5G²

FLAT Minuten & SMS

14⁹⁹

€ pro 4 Wochen¹

KOMBI-PAKET L¹

20 GB

INKL. 5G²

FLAT Minuten & SMS

19⁹⁹

€ pro 4 Wochen¹



Jetzt bei ALDI TALK starten!

Starter-Set mit SIM-Karte für nur 9,99 € inklusive 10 € Startguthaben³

Leistungserbringer der Mobilfunkdienstleistung ist E-Plus Service GmbH (EPS), E-Plus-Strasse 1, 40472 Düsseldorf. Die EPS erbringt ihre Leistung im Netz der Telefónica Germany GmbH & Co. OHG. ALDI und MEDION handeln im Namen und für Rechnung der EPS. Aktivierung der SIM-Karte und alle Infos unter alditalk.de.

1. Kombi-Pakete: Buchbar zum ALDI TALK Basis-Tarif (Starter-Set einm.: 9,99 € inkl. 10 € Startguthaben). Enthalten: Gespräche und SMS innerhalb Deutschlands und im EU-Ausland. Ohne Sonderrn., (Mehrwert-)Dienste. EU-weite Daten-Flatrate von jeweils 6 GB Datenvolumen bei Kombi-Paket S, 12 GB Datenvolumen bei Kombi-Paket M und 20 GB Datenvolumen bei Kombi-Paket L. Die Laufzeit beginnt mit dem Zeitpunkt der Aktivierung. Autom. Verlängerung um 4 Wochen bei ausreichendem Guthaben, wenn keine Abbestellung zum Ende der Laufzeit erfolgt. Maximale Geschwindigkeit bis zum Verbrauch des enthaltenen Datenvolumens 50 Mbit/s im Download und 25 Mbit/s im Upload, danach bis zum Ende des jew. Abrechnungszeitraums max. 64 kbit/s. Bei den angegebenen Geschwindigkeiten handelt es sich um die jeweils technisch mögliche Maximalgeschwindigkeit. Die tatsächlich und durchschnittlich erreichte Geschwindigkeit kann davon abweichen und ist u.a. abhängig vom Endgerätetyp und Netzausbaugebiet.

2. Die 5G-Technologie ist nur in Gebieten mit 5G-Netzabdeckung und nur mit kompatibler Hardware nutzbar. Ansonsten erfolgt die Nutzung über 4G/LTE mit bis zu 50 Mbit/s im Download und 25 Mbit/s im Upload.

3. ALDI TALK Basis-Tarif: Innerhalb Deutschlands und im EU-Ausland Gespräche (60/1) und SMS zu ALDI TALK 0,03 €/Min./SMS, Standard-Gespräche (60/1) und SMS 0,11 €/Min./SMS. Datenverbindung 0,24 €/MB (mit bis zu 25 Mbit/s im Download und bis zu 10 Mbit/s im Upload, Taktung 10 KB Schritte). Bei der jeweils angegebenen Datenübertragungsrate handelt es sich um die technisch mögliche Maximalgeschwindigkeit. Die tatsächlich und durchschnittlich erreichte Geschwindigkeit kann davon abweichen und ist u.a. abhängig vom Endgerätetyp und Netzausbaugebiet. Preise u. Taktungsangaben gelten nicht für Sonderrn., (Mehrwert-)Dienste.

MEDION mobile[®] | e-plus⁺

alditalk.de



Mehr auf aldi-sued.de/nachhaltigkeit



Bitte achte auf die FSC[®]-zertifizierten Produkte in diesem Prospekt.



Dieser Prospekt ist auf FSC[®]-zertifiziertem Papier gedruckt.



www.blauer-engel.de/uz195

Dieses Druckerzeugnis ist mit dem Blauen Engel ausgezeichnet.



Gutes für alle.

IMMER EINE GUTE GESCHENKIDEE – AUCH LAST-MINUTE!

Entdecke die Vielfalt unseres umfangreichen Kartensortiments!

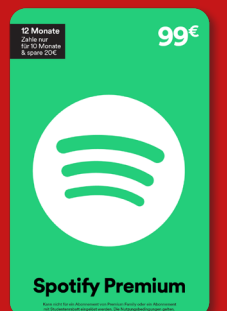

¹ ALDI SÜD ist nicht Leistungserbringer. Die Leistung wird nach Einholung von einem Dritten erbracht.
² Die ALDI SÜD Geschenkgutscheine werden von der Landesbank Hessen-Thüringen – Girozentrale –, Anstalt des öffentlichen Rechts, Neue Mainzer Straße 52-58, 60311 Frankfurt am Main ausgegeben. Dein Vertragspartner in Bezug auf die ALDI SÜD Geschenkgutscheine ist nur die Landesbank Hessen-Thüringen, ALDI Süd handelt im Namen und Auftrag der Bank. ALDI SÜD Geschenkgutscheine sind nicht steuerbar. Maximalguthabenwert für Privatpersonen: 150 EUR/Monat.

ALLES AUS DER ALDI WELT.

UNSER **SORTIMENT**
ENTDECKEN.



STICHWORT: KOCHEN.
ANTWORT: LECKER!

EINFACH „KOCHEN“ IN UNSEREN
WHATSAPP CHAT EINGEBEN FÜR
EINEN REZEPVORSCHLAG PRO TAG.



WOCHENPLAN:
5 REZEPTE FÜR DEINE
WOCHE.



ALDI INSPIRIERT:
IDEEN AUF EINEN
BLICK.



HEUTE UNSER
MORGEN GESTALTEN.



Entdecke unsere Prospekte

SEI IMMER AUF DEM **NEUESTEN STAND!**

SORTIMENTSPROSPEKT



**BEWUSST UND FRISCH
INS NEUE JAHR.**

AKTUELLER PROSPEKT



**ALLE HIGHLIGHTS
ZUM DURCHBLÄTTERN.**

ALDI MÖGLICHKEITEN



**FIT INS
NEUE JAHR STARTEN.**

ZUR ÜBERSICHT



**ALLE PROSPEKTE
AUF EINEN BLICK.**